

# HITACHI

Inspire the Next

## Remote Controller Manual

MODEL

SPX-RCDA  
(RAR-5G1)

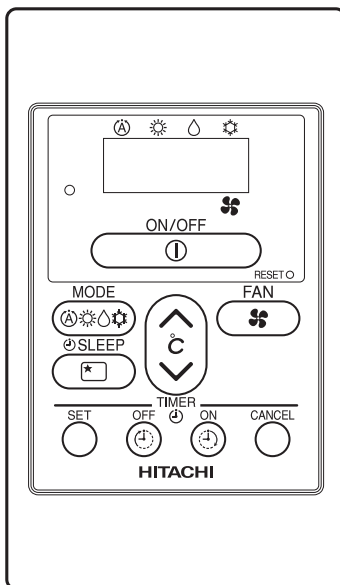

ENGLISH

DEUTSCH

FRANÇAIS

ITALIANO

ESPAÑOL











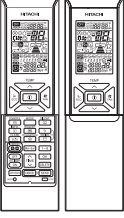







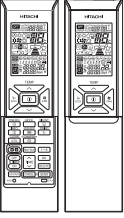







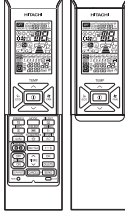







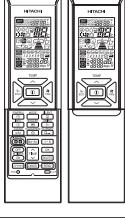



PORTUGUÊS

Ελληνικά

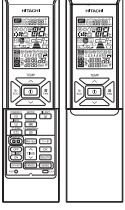
РУССКИЙ

## PRECAUTIONS FOR USE

- In case of power failure happen, Wired Remote Controller may not show current operating mode when power comes back. However unit will continue to operate at previous setting mode.
- Some features of Wireless Remote Controller are not available when use Wired Remote Controller as mentioned below:

Standard Wireless Remote Controller	Features not available on Wired Remote Controller
<p>RAR-5E1</p> 	<ul style="list-style-type: none"> <li>● Powerful </li> <li>● Information </li> <li>● One touch clean </li> <li>● Leave home </li> <li>● Silent </li> <li>● Weekly timer </li> <li>● Auto swing (vertical) </li> <li>● Auto swing (horizontal) </li> </ul>
<p>RAR-5E2</p> 	<ul style="list-style-type: none"> <li>● Powerful </li> <li>● Information </li> <li>● One touch clean </li> <li>● Leave home </li> <li>● Silent </li> <li>● Weekly timer </li> <li>● Auto swing (vertical) </li> </ul>
<p>RAR-5E3</p> 	<ul style="list-style-type: none"> <li>● Powerful </li> <li>● Information </li> <li>● One touch clean </li> <li>● Leave home </li> <li>● Silent </li> <li>● Weekly timer </li> <li>● Auto swing (vertical) </li> <li>● Air purify </li> </ul>
<p>RAR-5E4</p> 	<ul style="list-style-type: none"> <li>● Powerful </li> <li>● Information </li> <li>● One touch clean </li> <li>● Leave home </li> <li>● Silent </li> <li>● Weekly timer </li> <li>● Auto swing (vertical) </li> <li>● Extended </li> </ul>
<p>RAR-5E5</p> 	<ul style="list-style-type: none"> <li>● Powerful </li> <li>● Information </li> <li>● One touch clean </li> <li>● Leave home </li> <li>● Silent </li> <li>● Weekly timer </li> </ul>

# NAMES AND FUNCTIONS OF REMOTE CONTROLLER

■ This controls the operation function and timer setting of the room air conditioner.

**OPERATION LAMP**

**START/STOP Button**

Press this button to start operation.  
Press it again to stop operation.

**MODE SELECTOR Button**

Use this button to select the operating mode. Every time you press it, the mode will change from (A) (AUTO) to (H) (HEAT) to (D) (DEHUMIDIFY) and to (C) (COOL) cyclically.

**SLEEP Button**

Use this button to set the sleep timer. (Page 10)

**SET Button**

Timer setting reservation.

**OFF TIMER Button**

Select the turn OFF timer.

**ON TIMER Button**

Select the turn ON timer.

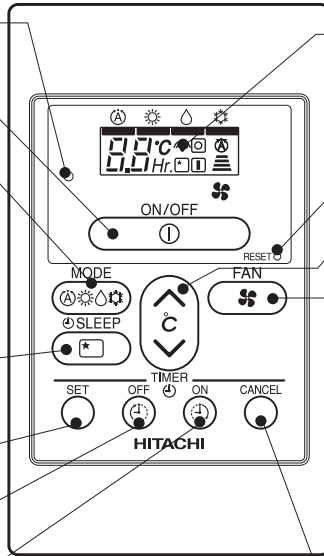

**Transmission Sign**

The transmission sign blinks when a signal has been send.

**RESET SWITCH**

**ROOM TEMPERATURE Setting Button**

Room temperature setting. Value will change quicker when keep pressing.

**FAN SPEED Button**

This determines the fan speed. Every time you press this button, the intensity of circulation will change from (A) (AUTO) to (H) (HIGH) to (M) (MED) to (L) (LOW) to (S) (SILENT)(This button allows selecting the optimal or preferred fan speed for each operation mode).

**CANCEL Button**

Cancel timer reservation.

**Precautions for Use**

- Do not put the remote controller in the following places.
  - Under direct sunlight.
  - In the vicinity of a heater.
- Handle the remote controller carefully. Do not drop it on the floor, and protect it from water.
- Once the outdoor unit stops, it will not restart for about 3 minutes (unless you turn the power switch off and on or unplug the power cord and plug it in again).  
This is to protect the device and does not indicate a failure.
- If you press the MODE SELECTOR button during operation, the device may stop for about 3 minutes for protection.

# VARIOUS FUNCTIONS

## Auto Restart Control

- If there is a power failure, operation will be automatically restarted when the power is resumed with previous operation mode.  
(As the operation is not stopped by remote controller.)
- If you intend not to continue the operation when the power is resumed, switch off the power supply. When you switch on the circuit breaker, the operation will be automatically restarted with previous operation mode.

Note:1. If you do not require Auto Restart Control, please consult your sales agent.

2. Auto Restart Control is not available when Timer or Sleep Timer mode is set.

# AUTOMATIC OPERATION

The device will automatically determine the mode of operation, HEAT or COOL depending on the current room temperature. The selected mode of operation will change when the room temperature varies.

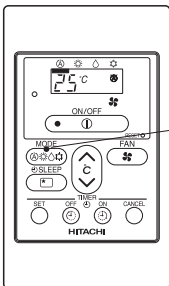

1

Press the MODE selector button so that the display indicates the (A) (AUTO) mode of operation.

- When AUTO has been selected, the device will automatically determine the mode of operation, HEAT or COOL depending on the current room temperature. However the mode of operation will not change when indoor unit is connected to multi type outdoor unit.
- If the mode automatically selected by the unit is not satisfactory, manually change the mode setting (HEAT, DEHUMIDIFY or COOL).

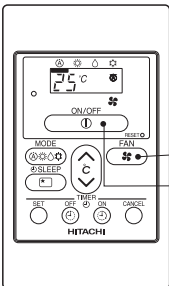

2

Press the (FAN SPEED) button to select AUTO, HIGH, MED, LOW or SILENT.

Set the desired FAN SPEED with the (FAN SPEED) button (the display indicates the setting).



**START  
STOP**

Press the (START/STOP) button.

Operation starts.

Press the button again to stop operation.

- As the settings are stored in the memory in the remote controller, you only have to press the (START/STOP) button next time.

# HEATING OPERATION

- Use the device for heating when the outdoor temperature is under 21°C.  
When it is too warm (over 21°C), the heating function may not work in order to protect the device.
- In order to maintain reliability of the device, please use this device when outdoor temperature is above -15°C

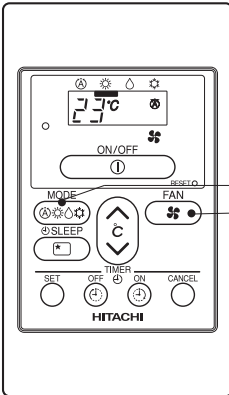

**1** Press the MODE SELECTOR button so that the display indicates (HEAT).

Set the desired FAN SPEED with the (FAN SPEED) button (the display indicates the setting).



**2**

Set the desired room temperature with the ROOM TEMPERATURE setting button (the display indicates the setting).

**3** The temperature setting and the actual room temperature may vary depending on conditions.

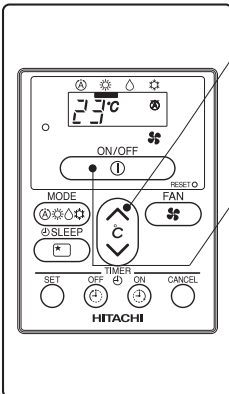

**START STOP** Press the (START/STOP) button. Heating operation starts. Press the button again to stop operation.

- As the settings are stored in the memory of the remote controller, you only have to press the (START/STOP) button next time.
- During AUTO fan, the fan speed automatically changes as below:
  - When the difference between room temperature and setting temperature is large, fan starts to run at HI speed.
  - After room temperature reaches the preset temperature, fan speed will be changed to lower speed to obtain optimum room temperature condition for natural healthy heating.

## Defrosting

Defrosting will be performed about once an hour when frost forms on the heat exchange of the outdoor unit, for 5~10 minutes each time.  
During defrosting operation, the operation lamp blinks in a cycle of 3 seconds on and 0.5 second off.  
The maximum time for defrosting is 20 minutes.  
However, if the indoor unit is connected to multi type outdoor unit, the maximum time for defrosting is 15 minutes.  
(If the piping length used is longer than usual, frost is likely to form.)

# DEHUMIDIFYING OPERATION

Use the device for dehumidifying when the room temperature is over 16°C.  
When it is under 15°C, the dehumidifying function will not work.

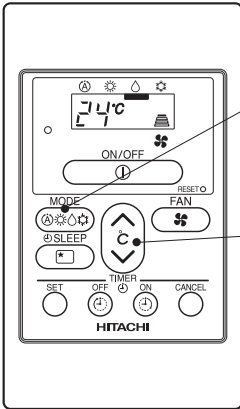

**1** Press the MODE SELECTOR button so that the display indicates ○ (DEHUMIDIFY).  
Press  (FAN SPEED) button to select SILENT or LOW fan speed.

Set the desired room temperature with the ROOM TEMPERATURE setting button (the display indicates the setting).

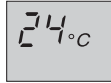

The range of 20-26°C is recommended as the room temperature for dehumidifying.

**START  
STOP**

Press the  (START/STOP) button. Dehumidifying operation starts. Press the button again to stop operation.

- As the settings are stored in the memory in the remote controller, you only have to press the  (START/STOP) button next time.

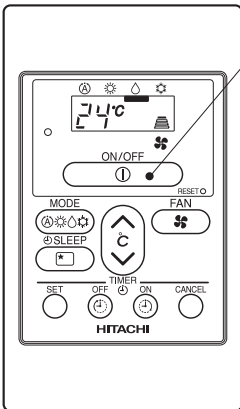

## ■ Dehumidifying Function

- When the room temperature is higher than the temperature setting: The device will dehumidify the room, reducing the room temperature to the preset level.  
When the room temperature is lower than the temperature setting: Dehumidifying will be performed at the temperature setting slightly lower than the current room temperature, regardless of the temperature setting.
- The preset room temperature may not be reached depending on the number of people present in the room or other room conditions.

# COOLING OPERATION

Use the device for cooling when the outdoor temperature is  $-10\sim 43^{\circ}\text{C}$ .  
 If indoor humidity is very high (80%), some dew may form on the air outlet grille of the indoor unit.

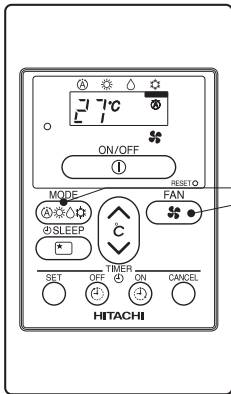

**1** Press the MODE SELECTOR button so that the display indicates (COOL).

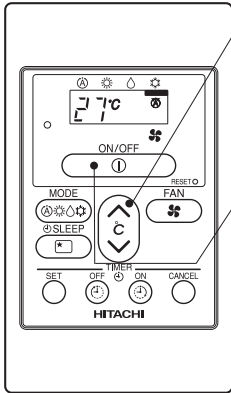

Set the desired FAN SPEED with the (FAN SPEED) button (the display indicates the setting).



**2**

**3**

Set the desired room temperature with the ROOM TEMPERATURE setting button (the display indicates the setting).

The temperature setting and the actual room temperature may vary depending on conditions.

**START STOP**

Press the (START/STOP) button. Cooling operation starts. Press the button again to stop operation. The cooling function does not start if the temperature setting is higher than the current room temperature (even though the (OPERATION) lamp lights). The cooling function will start as soon as you set the temperature below the current room temperature.



- As the settings are stored in the memory of the remote controller, you only have to press the (START/STOP) button next time.
- During AUTO fan, the fan speed automatically changes as below:
  - When the difference between room temperature and setting temperature is large, fan starts to run at HI speed.
  - After room temperature reaches the preset temperature, fan speed will be changed to lower speed to obtain optimum room temperature condition for natural healthy cooling.



## LEAVE HOME(LH) AND CLEAN (ONE TOUCH CLEAN) OPERATIONS

- Leave Home (LH) and CLEAN(One Touch Clean) operations activation buttons are not available on this device. The operations shall be activated by wireless remote controller.
- Please refer to wireless 'Remote Controller Manual' to activate the operations.

### NOTE

- If  or  is displayed on the wired remote controller display, the unit will operate Leave Home (LH) operation mode or CLEAN (One Touch Clean) which shall be activated by wireless remote controller.
- Push start/stop  button to stop Leave Home (LH) or CLEAN (One Touch Clean) operation.



# TIMER RESERVATION

■ ON Timer and OFF Timer are available.

## OFF Timer Reservation

### 1 ⏰ OFF TIMER setting

- Select the OFF TIMER by pressing the ⏰ (OFF) Button.
- Setting timer will change according to the below sequence when you press the button.

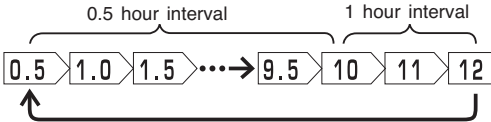

- The value change quicker if you keep pressing the button.

### 2 Press the ○ (SET) button

- OFF TIMER is reserved.
- The ⏰ (OFF) Mark starts lighting instead of blinking.

## ON Timer Reservation

### 1 ⏰ ON TIMER setting

- Select the ON TIMER by pressing the ⏰ (ON) Button.
- At the beginning of setting, timer is set to 6 hours.
- Setting timer will change according to the below sequence.

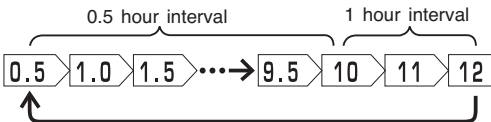

- The value change quicker if you keep pressing the button.

### 2 Press the ○ (SET) button

- ON TIMER is reserved.
- The □ (ON) Mark starts lighting instead of blinking.

## CANCELLATION of Timer Reservation

### 1 Press the ○ (CANCEL) button

- As the timer settings are stored in remote controller memory, you only have to press the ○ (SET) button in order to use the same setting next time.

■ Operation stop at setting timer

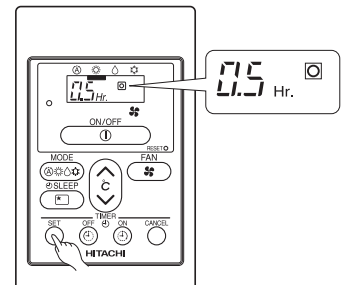
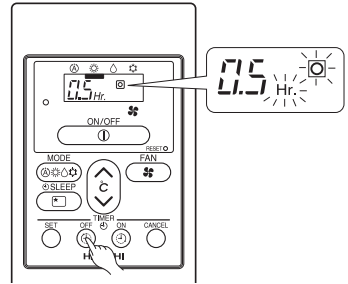

■ Operation will start for setting temperature at setting timer (The starting time may different depend on the room temperature and set temperature).

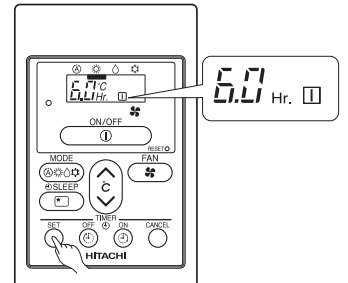
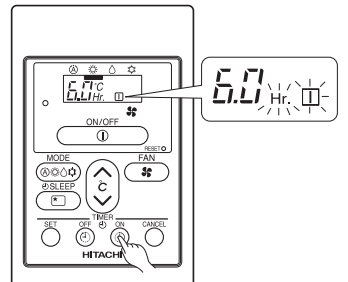

## HOW TO SET THE SLEEP TIMER

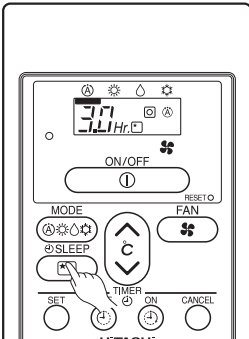

Example: Setting 3 hours sleep timer.

Mode	Indication
Sleep timer	→ 1 hour → 2 hours → 3 hours → 7 hours Sleep timer off ←

**Sleep Timer:** The device will continue working for the designated number of hours and then turn off.  
Press the SLEEP button.  
The timer information will be displayed on the remote controller.

### How to Cancel Reservation

Press the ○ (CANCEL) button. The □ and \* (RESERVED) sign goes out.

## Explanation of the sleep timer

The device will control the FAN SPEED and room temperature automatically so as to be quiet and good for people's health.

### NOTE

- If you set the sleep timer after the off or on-timer has been set, the sleep timer becomes effective instead of the off or on-timer set earlier.
- You can not set other timer during sleep timer operation.
- After sleep timer time is up and when press sleep button again, the sleep timer will be set as last setting.
- Sleep timer effective only once.

# INSTALLATION OF WIRED REMOTE CONTROLLER

- (a) Connection to the electrical box;
  - Remove the cover of electric box
  - Connect the connector of wired remote controller to CN1102 of electrical board
  - Assemble back the cover of electrical box
- (b) Wiring installation for wired remote controller (2 methods);
  - Wired remote controller casing can be opened by pressing the slots with minus screw driver (see below diagram)

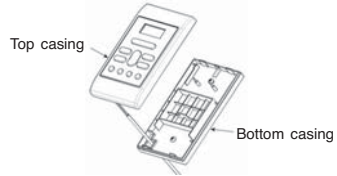
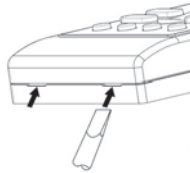

- Decide the fixing location of remote controller so that the length of wire shall be within 5 meters.

 <b>CAUTION</b>	<ul style="list-style-type: none"> <li>● Do not cut the provided wire. Excess wire should be properly wound and fitted at safe place.</li> <li>● Do not join the wire with additional wire.</li> </ul>
---	--

## Wiring installation illustrations

Wall recessed wiring installation (Supplied)	Inside top wiring installation (Alternative)
<p>1. When connecting the wires via the wall's recessed slot;</p> <ul style="list-style-type: none"> <li>● Fix the bottom casing to the wall by provided screw.</li> <li>● Assemble the top casing to the fixed bottom casing.</li> </ul> <p>(Refer to the illustration below for detail installation)</p>	<p>2. When the wires to be connected from the inside top portion of top casing;</p> <ul style="list-style-type: none"> <li>● Break off a perforated aperture located at the top portion of the bottom casing by nipper. Smoothen the aperture by cutter.</li> <li>Fix the bottom casing to the wall by provided screw.</li> <li>● Connect the wires to the lead wires connector.</li> <li>● Mount the wires through the provided slot on top casing.</li> <li>● Assemble the top casing to the fixed bottom casing (Refer to the illustration below for detail installation)</li> </ul>

# MEMO

---

A series of horizontal dotted lines for writing.

## Anleitung für Fernbedienung





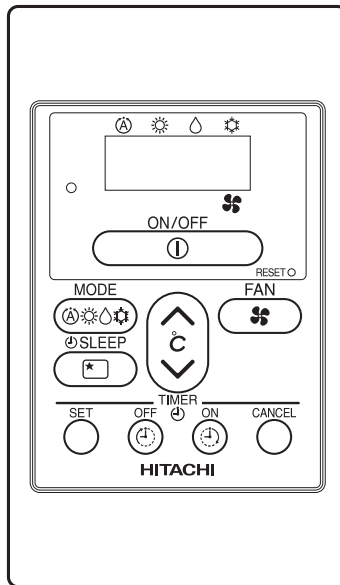





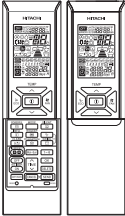







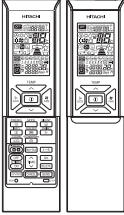







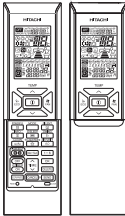







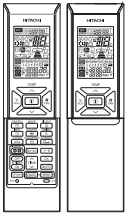



MODELL

SPX-RCDA  
(RAR-5G1)

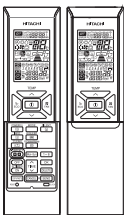

## VORSICHTSMASSNAHMEN BEI DER VERWENDUNG

- Bei einem Stromausfall zeigt die Kabelfernbedienung möglicherweise nicht den aktuellen Betriebsmodus an, wenn die Stromversorgung wieder funktioniert. Das Gerät wird unter dem vorherigen Einstellungsmodus weiterhin betrieben.
- Einige Funktionen der kabellosen Fernbedienung sind unter Verwendung der Kabelfernbedienung, wie unten beschrieben, nicht verfügbar:

Standardmäßige kabellose Fernbedienung	Nicht verfügbare Funktionen der Kabelfernbedienung	
<p>RAR-5E1</p> 	<ul style="list-style-type: none"> <li>POWERFUL </li> <li>INFO </li> <li>SAUBER </li> <li>LEAVE HOME </li> </ul>	<ul style="list-style-type: none"> <li>GERÄUSCHARM </li> <li>WOCHEN-TIMER </li> <li>AUTOMATISCHES SCHWINGEN (VERTIKAL) </li> <li>AUTOMATISCHES SCHWINGEN (HORIZONTAL) </li> </ul>
<p>RAR-5E2</p> 	<ul style="list-style-type: none"> <li>POWERFUL </li> <li>INFO </li> <li>SAUBER </li> <li>LEAVE HOME </li> </ul>	<ul style="list-style-type: none"> <li>GERÄUSCHARM </li> <li>WOCHEN-TIMER </li> <li>AUTOMATISCHES SCHWINGEN (VERTIKAL) </li> </ul>
<p>RAR-5E3</p> 	<ul style="list-style-type: none"> <li>POWERFUL </li> <li>INFO </li> <li>SAUBER </li> <li>LEAVE HOME </li> </ul>	<ul style="list-style-type: none"> <li>GERÄUSCHARM </li> <li>WOCHEN-TIMER </li> <li>AUTOMATISCHES SCHWINGEN (VERTIKAL) </li> <li>LUFTREINIGUNG </li> </ul>
<p>RAR-5E4</p> 	<ul style="list-style-type: none"> <li>POWERFUL </li> <li>INFO </li> <li>SAUBER </li> <li>LEAVE HOME </li> </ul>	<ul style="list-style-type: none"> <li>GERÄUSCHARM </li> <li>WOCHEN-TIMER </li> <li>AUTOMATISCHES SCHWINGEN (VERTIKAL) </li> <li>ERHÖHTER LUFTSTROM </li> </ul>
<p>RAR-5E5</p> 	<ul style="list-style-type: none"> <li>POWERFUL </li> <li>INFO </li> <li>SAUBER </li> <li>LEAVE HOME </li> </ul>	<ul style="list-style-type: none"> <li>GERÄUSCHARM </li> <li>WOCHEN-TIMER </li> </ul>

# BEZEICHNUNGEN UND FUNKTIONEN DER FERNBEDIENUNG

■ Bedienung der Betriebsfunktion und der Timer-Einstellung der Raumklimaanlage.

## BETRIEBSANZEIGE

### START/STOPP-Taste

Drücken Sie diese Taste, um das Gerät einzuschalten. Durch erneutes Drücken wird das Gerät ausgeschaltet.

### MODUSAUSWAHL-Taste

Mit dieser Taste wählen Sie den Betriebsmodus aus. Bei jedem Tastendruck wechselt das Gerät nacheinander in der folgenden Reihenfolge zwischen den Betriebsmodi: von (AUTO) zu (HEIZEN) zu (ENTFEUCHTEN) und zu (KÜHLEN).

### BETRIEBSZEIT-Taste

Mit dieser Taste stellen Sie den Betriebszeit-Timer ein. (→ Seite 22)

### SET-Taste

Reservierung der Timer-Einstellung.

### AUSSCHALT-TIMER-Taste

Auswahl des AUS-Timers.

### EINSCHALT-TIMER-Taste

Auswahl des EIN-Timers.

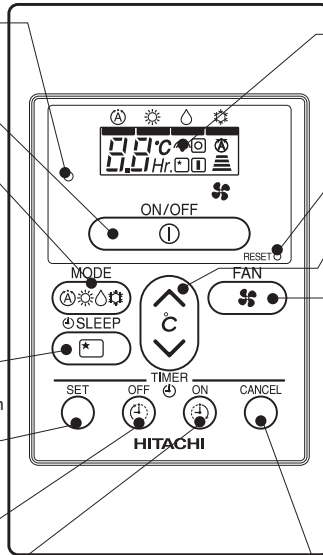

## ÜBERTRAGUNGSSYMBOL

Das Übertragungssymbol blinkt, wenn ein Signal gesendet wird.

## RESET-SCHALTER

### Taste zum Einstellen der RAUMTEMPERATUR

Raumtemperatureinstellung. Bei gedrückter Taste ändert sich der Wert schneller.

### LÜFTERDREHZAHL-Taste

Hiermit wird die Lüfterdrehzahl festgelegt. Bei jedem Tastendruck wechselt das Gerät nacheinander in der folgenden Reihenfolge zwischen den Zirkulationseinstellungen: von (AUTO) zu (HOCH) zu (MITTEL) zu (NIEDRIG) zu (GERÄUSCHARM). (Mit dieser Taste kann die optimale/bevorzugte Lüfterdrehzahl für den jeweiligen Betriebsmodus gewählt werden).

### STORNIEREN-Taste

Timer-Reservierung stornieren.

DEUTSCH

## Vorsichtsmaßnahmen für die Verwendung

- Schützen Sie die Fernbedienung vor:
  - direkter Sonneneinstrahlung
  - unmittelbarer Einwirkung eines Heizgeräts
- Gehen Sie umsichtig mit der Fernbedienung um. Lassen Sie sie nicht fallen und schützen Sie sie vor Wasser.
- Nachdem das Außengerät angehalten wurde, startet es erst nach etwa 3 Minuten wieder (sofern Sie es nicht über den Netzschalter aus- und wieder einschalten bzw. das Netzkabel abziehen und dann wieder einstecken). Dies dient zum Schutz des Geräts und weist nicht auf einen Fehler hin.
- Wenn Sie die MODUSAUSWAHL-Taste während des Betriebs drücken, wird das Gerät zu seinem Schutz etwa 3 Minuten lang angehalten.

# VERSCHIEDENE FUNKTIONEN

## ■ Automatische Neustartfunktion

- Bei einem Stromausfall wird das Gerät automatisch im vorherigen Betriebsmodus und mit der vorherigen Luftstromrichtung neu gestartet, wenn die Stromversorgung wiederhergestellt ist. (Da das Gerät nicht über die Fernbedienung angehalten wurde.)
- Wenn der Betrieb nach Wiederherstellung der Stromversorgung nicht fortgesetzt werden soll, schalten Sie die Stromversorgung aus.  
Wenn Sie den Trennschalter einschalten, wird das Gerät automatisch im vorherigen Betriebsmodus neu gestartet.  
Hinweis: 1. Wenn Sie die Automatische Neustartfunktion nicht benötigen, wenden Sie sich bitte an Ihren Fachhändler.  
2. Die automatische Neustartfunktion ist im Timer- und Betriebszeit-Timer-Modus nicht verfügbar.

## AUTOMATIKBETRIEB

Das Gerät bestimmt den Betriebsmodus (HEIZEN oder KÜHLEN) automatisch anhand der aktuellen Raumtemperatur. Der gewählte Betriebsmodus ändert sich, wenn sich die Raumtemperatur ändert.

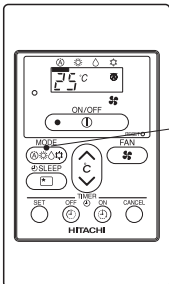

Drücken Sie die Auswahltaste MODE, sodass die Anzeige den Betriebsmodus (AUTO) darstellt.

- Bei Auswahl von AUTO ermittelt das Gerät den Betriebsmodus (HEIZEN oder KÜHLEN) automatisch anhand der aktuellen Raumtemperatur. Der Betriebsmodus ändert sich jedoch nicht, wenn das Innegerät mit einem Außengerät der Multi-Bauart verbunden ist.
- Wenn der vom Gerät automatisch gewählte Modus Ihnen nicht zusagt, können Sie die Moduseinstellung (HEIZEN, ENTFEUCHTEN, KÜHLEN oder LÜFTER) manuell ändern.

Drücken Sie zur Auswahl von AUTO, HOCH, MITTEL, NIEDRIG oder LEISE die (LÜFTERDREHZAHL)-Taste.

Stellen Sie die gewünschte Ventilator-drehzahl mit der Taste (VENTILATOR-DREHZAHL) ein (die Einstellung wird angezeigt).

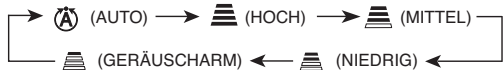

**START  
STOPP**

Drücken Sie die Taste (START/STOPP).  
Betrieb startet.

Drücken Sie die Taste erneut, um das Gerät anzuhalten.

- Da die Einstellungen im Speicher der Fernbedienung gesichert werden, müssen Sie das nächste Mal nur die Taste (START/STOPP) drücken.



# HEIZBETRIEB

- Verwenden Sie das Gerät zum Heizen, wenn die Außentemperatur unter 21°C liegt. Wenn die Außentemperatur zu hoch ist (über 21°C), funktioniert die Heizfunktion möglicherweise nicht, um das Gerät zu schützen.
- Verwenden Sie dieses Gerät ab einer Außentemperatur von -15°C, um einen langfristig zuverlässigen Gerätebetrieb zu gewährleisten.

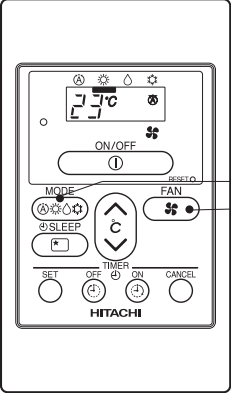

**1** Drücken Sie die MODUSAUSWAHL-Taste, damit auf dem Display der Betriebsmodus #icon# (HEIZEN) angezeigt wird. ☀️ (HEAT).

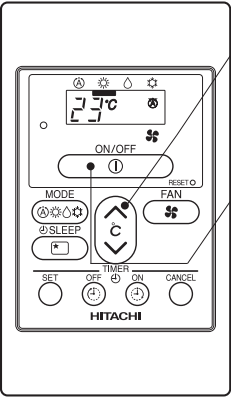

**2** Stellen Sie die gewünschte LÜFTERDREHZAHL über die Taste ☸️ (LÜFTERDREHZAHL) ein (die Einstellung wird auf dem Display angezeigt).

→ (A) (AUTO) → (HOCH) → (MITTEL) → (GERÄUSCHARM) ← (NIEDRIG) ←

**3** Stellen Sie die gewünschte Raumtemperatur über die TEMPERATUR-Tasten ein (die Einstellung wird auf dem Display angezeigt). Die Temperatureinstellung und die tatsächliche Raumtemperatur können je nach Bedingungen abweichen.

**START STOPP** Drücken Sie die Taste (I) (START/STOPP). Heizbetrieb startet. Drücken Sie die Taste erneut, um das Gerät anzuhalten.

- Da die Einstellungen im Speicher der Fernbedienung abgelegt werden, müssen Sie beim nächsten Mal nur die (I) (START/STOPP)-Taste drücken.
- Im Modus AUTO ändert sich die Lüfterdrehzahl wie folgt automatisch:
  - Bei einem großen Unterschied zwischen Raumtemperatur und eingestellter Temperatur läuft der Lüfter mit der Drehzahleinstellung HOCH an.
  - Erreicht die Raumtemperatur den eingestellten Wert, wird die Lüfterdrehzahl verringert, um die optimale Raumtemperatur für ein gesünderes Heizen beizubehalten.

## Entfrosten



Die Entfrostsung wird etwa einmal pro Stunde durchgeführt, wenn sich Frost auf dem Wärmetauscher des Außengeräts bildet. Die Entfrostsungsdauer beträgt jeweils ca. 5 bis 10 Minuten. Beim Entfrosten blinkt die Betriebsanzeige im folgenden Muster: 3 Sekunden ein, 0,5 Sekunden aus. Die maximale Dauer für den Entfrosterbetrieb beträgt 20 Minuten. Besteht jedoch eine Verbindung zwischen dem Innengerät und einem Außengerät der Multi-Bauart, beträgt die maximale Betriebsdauer für den Entfrosterbetrieb 15 Minuten. (Wenn eine längere Leitung als gewöhnlich verwendet wird, steigt die Wahrscheinlichkeit der Frostbildung.)

# ENTFEUCHTERBETRIEB

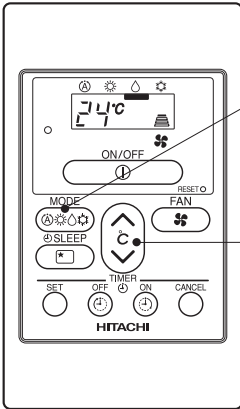
Verwenden Sie das Gerät zum Entfeuchten, wenn die Raumtemperatur über 16 °C liegt.  
Unter 15 °C steht die Entfeuchterfunktion nicht zur Verfügung.



1

Drücken Sie die Auswahltaste MODE, sodass in der Anzeige  (ENTFEUCHTEN) erscheint.  
Die Einstellung für die Lüfterdrehzahl ist NIEDRIG.  
Drücken Sie die Taste , um LEISE oder GERING auszuwählen.

2

Stellen Sie die gewünschte Raumtemperatur über die RAUMTEMPERATUR-Einstelltasten ein (die Einstellung wird auf dem Display angezeigt).

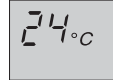

Für den Entfeuchterbetrieb sollte die Raumtemperatur zwischen 20 und 26°C liegen.

**START  
STOPP**

Drücken Sie die Taste  (START/STOPP). Zu Beginn des Entfeuchterbetriebs wird ein Signalton ausgegeben. Drücken Sie die Taste erneut, um das Gerät anzuhalten.

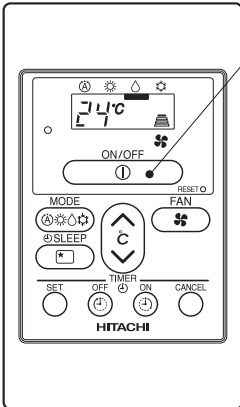

- Da die Einstellungen im Speicher der Fernbedienung gesichert werden, müssen Sie das nächste Mal nur die Taste  (START/STOPP) drücken.

## ■ Entfeuchterfunktion

- Wenn die Raumtemperatur über der Temperatureinstellung liegt: Das Gerät entfeuchtet den Raum und kühlt die Raumtemperatur auf den voreingestellten Wert.  
Wenn die Raumtemperatur unter der Temperatureinstellung liegt: Das Entfeuchten erfolgt bei einer Temperatureinstellung, die etwas unter der aktuellen Raumtemperatur liegt. Dabei spielt es keine Rolle, welche Temperatur eingestellt ist.
- Je nach Anzahl der Personen im Raum oder anderen Raumbedingungen wird die eingestellte Raumtemperatur möglicherweise nicht erreicht.

# KÜHLBETRIEB

Verwenden Sie das Gerät zum Kühlen, wenn die Außentemperatur zwischen -10 und 43 °C liegt. Wenn die Luftfeuchtigkeit im Raum sehr hoch ist (80 %), kann sich Kondensat am Luftauslassgitter des Innengeräts bilden.

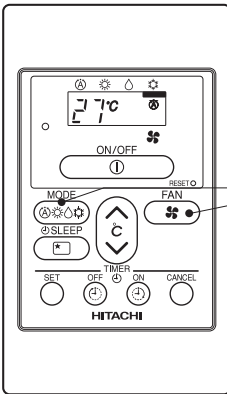

**1** Drücken Sie die Auswahltaste MODE, sodass in der Anzeige (KÜHLEN) erscheint.

Stellen Sie die gewünschte Ventilator Drehzahl mit der Taste (VENTILATOR DREHZAHL) ein (die Einstellung wird angezeigt).



**2** Stellen Sie die gewünschte Raumtemperatur über die RAUMTEMPERATUR-Einstelltaste ein (die Einstellung wird auf dem Display angezeigt).

Die Temperatureinstellung und die tatsächliche Raumtemperatur können je nach Bedingungen abweichen.

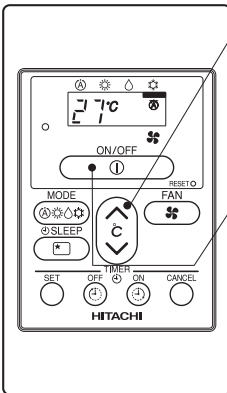

**START  
STOPP**

**3** Drücken Sie die Taste (START/STOPP). Kühlbetrieb startet. Drücken Sie die Taste erneut, um das Gerät anzuhalten. Die Kühlfunktion wird nicht gestartet, wenn die Temperatureinstellung über der aktuellen Raumtemperatur liegt (auch wenn die BETRIEBSANZEIGE leuchtet). Der Kühlbetrieb wird gestartet, sobald der Benutzer eine Temperatureinstellung unter der aktuellen Raumtemperatur wählt.



- Da die Einstellungen im Speicher der Fernbedienung abgelegt werden, müssen Sie beim nächsten Mal nur die (START/STOPP)-Taste drücken.
- Im Modus AUTO ändert sich die Lüfterdrehzahl wie folgt automatisch:
  - Bei einem großen Unterschied zwischen Raumtemperatur und eingestellter Temperatur läuft der Lüfter mit der Drehzahleinstellung HOCH an.
  - Wenn die Raumtemperatur die voreingestellte Temperatur erreicht hat, wird die Lüfterdrehzahl gesenkt, um eine optimale Raumtemperatur für eine natürliche, gesunde Kühlung zu erreichen.



## LEAVE-HOME (LH)- UND SAUBER (ONE-TOUCH-CLEAN)-MODI

- Die Aktivierungstasten für die Leave-Home (LH)- und CLEAN (One-Touch-Clean)-Modi sind auf diesem Gerät nicht verfügbar. Die Betriebsmodi müssen über die kabellose Fernbedienung aktiviert werden.
- Eine Instruktion zur Aktivierung dieser Betriebsmodi finden Sie in der Anleitung für Fernbedienung.

### HINWEIS

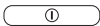
- Wenn  oder  auf dem Display der Kabelfernbedienung angezeigt wird, wird das Gerät unter den Betriebsmodi Leave-Home (LH) oder CLEAN (One-Touch-Clean) betrieben, die mithilfe der kabellosen Fernbedienung aktivierten werden sollten.
- Drücken Sie auf die Start/Stopp-Taste  , um die Betriebsmodi Leave-Home (LH) oder CLEAN (One-Touch-Clean) anzuhalten.

# TIMER-RESERVIERUNG

■ Es stehen ein EINSCHALT-TIMER und AUSSCHALT-TIMER zur Verfügung.

## AUSSCHALT-TIMER-Reservierung

### 1 ⌚ Einstellung des AUS-TIMERS

- Wählen Sie den AUS-Timer, indem Sie die Taste ⌚ (AUS) drücken.
- Die Einstellzeit wechselt in der unten gezeigten Reihenfolge, wenn Sie die Taste drücken.

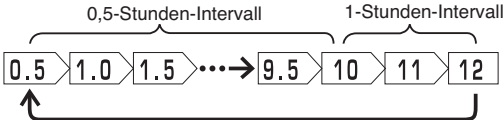

- Bei gedrückter Taste ändert sich der Wert schneller.

### 2 Drücken Sie die Taste ○ (SET)

- AUS-TIMER ist reserviert.
- The □ (OFF) Mark starts lighting instead of blinking.

## EINSCHALT-TIMER-Reservierung

### 1 ⌚ Einstellung des EIN-TIMERS

- Wählen Sie die EINSCHALTZEIT, indem Sie die Taste ⌚ (EIN) drücken.
- Zu Beginn der Einstellung wird der Timer auf 6 Stunden festgelegt.
- Die Einstellzeit wechselt in der unten gezeigten Reihenfolge.

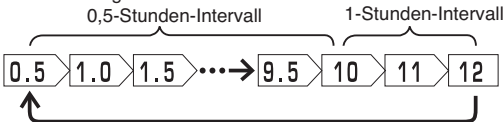

- Bei gedrückter Taste ändert sich der Wert schneller.

### 2 Drücken Sie die Taste ○ (SET)

- EIN-TIMER ist reserviert.
- Das Symbol □ (EIN) leuchtet nun anstatt zu blinken.

## STORNIERUNG der Timer-Reservierung

### 1 Drücken Sie die Taste ⊙ (STORNIEREN).

- Da die Timer-Einstellungen im Speicher der Fernbedienung gespeichert werden, müssen Sie das nächste Mal nur die Taste ○ (SET) drücken, um dieselbe Einstellung zu verwenden.

■ Abbruch des Betriebs bei Einstellzeit

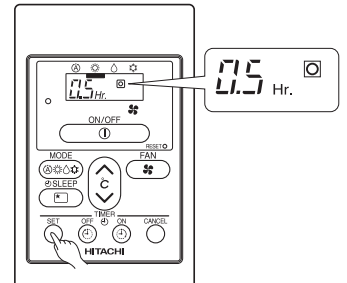
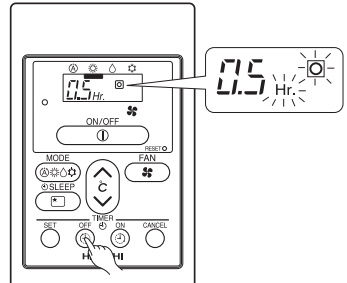

■ Der Betrieb startet zur Einstellzeit mit der festgelegten Temperatur. (Die Startzeit kann je nach Raumtemperatur und festgelegter Temperatur variieren).

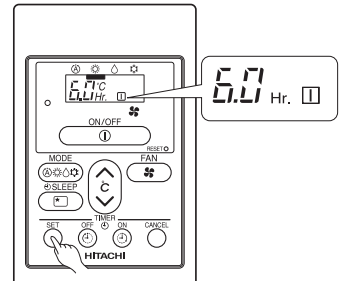
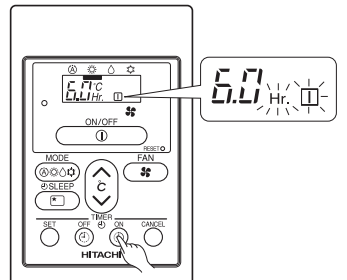

## SO STELLEN SIE DEN BETRIEBSZEIT-TIMER EIN

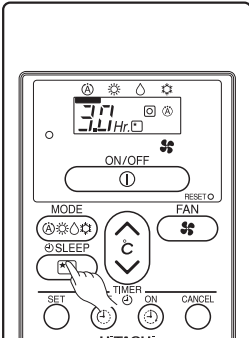

Beispiel: Einstellung von 3 Stunden Betriebszeit.

Modus	Anzeige
Betriebszeit-Timer	1 Stunde → 2 Stunde → 3 Stunde → 7 Stunde Betriebszeit-Timer aus

**Betriebszeit-Timer:** Das Gerät läuft für die angegebene Anzahl Stunden weiter und wird dann ausgeschaltet. Drücken Sie die Taste BETRIEBSZEIT. Die Timer-Information wird auf der Fernbedienung angezeigt.

### So stornieren Sie eine Reservierung

Drücken Sie die Taste  (STORNIEREN). Das Symbol  und  (RESERVIERT) erlischt.

## Erläuterung des Betriebszeit-Timers

Das Gerät reguliert die LÜFTERDREHZAHLE und Raumtemperatur automatisch im Hinblick auf geräuscharmen Betrieb und Gesundheitsverträglichkeit.

### HINWEIS

- Wenn Sie den Betriebszeit-Timer nach dem Ausschalt- oder Einschalt-Timer einstellen, wird der Betriebszeit-Timer anstelle des zuvor eingestellten Ausschalt- oder Einschalt-Timers wirksam.
- Ist der Betriebszeit-Timer aktiv, kann kein anderer Timer eingestellt werden.
- Nach Ablauf des Betriebszeit-Timers und bei erneutem Drücken der Betriebszeit-Taste wird für den Betriebszeit-Timer die letzte Einstellung aktiviert.
- Der Betriebszeit-Timer gilt nur für einen Zeitraum.

# INSTALLATION DER KABELFERNBEDIENUNG

- (a) Anschluss am Schaltkasten;
- Entfernen Sie die Abdeckung des Schaltkastens.
  - Verbinden Sie den Anschluss der Kabelfernbedienung mit CN1102 der Klemmleiste.
  - Bringen Sie die Abdeckung des Schaltkastens wieder an.
- (b) Kabelverlegung für Kabelfernbedienung (2 Methoden);
- Das Gehäuse der Kabelfernbedienung kann durch Drücken der Schlitze mit einem Schlitz-Schraubendreher geöffnet werden (siehe Diagramm unten)

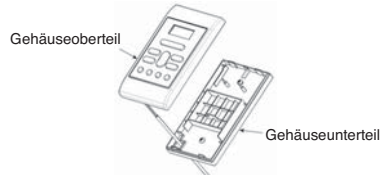
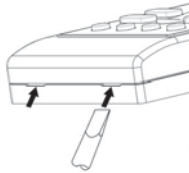

- Wählen Sie die Befestigungsstelle für die Fernbedienung so aus, dass die Länge des Kabels nicht mehr als 5 Meter beträgt.

**VORSICHT**

- Trennen Sie das mitgelieferte Kabel nicht durch. Überschüssiges Kabel sollte ordnungsgemäß aufgewickelt und an einem sicheren Platz angebracht werden.
- Verbinden Sie das Kabel nicht mit zusätzlichem Kabel.

## Abbildungen zur Kabelverlegung

### Kabelverlegung für den Wandeinbau (mitgeliefert)

1. Anschluss der Kabel über den Schlitz des Wandeinbaus;
  - Bringen Sie mithilfe der mitgelieferten Schraube das Gehäuseunterteil an der Wand an.
  - Bringen Sie mithilfe der mitgelieferten Schraube das Gehäuseoberteil an der Wand an.  
(Eine detaillierte Anleitung der Installation können Sie der Abbildung unten entnehmen)

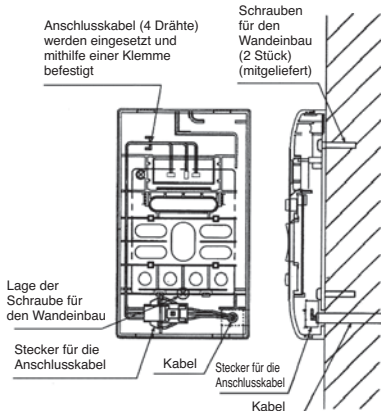

### Kabelverlegung an der Innenseite des Gehäuseoberteils (Alternative)

2. Anschluss der Kabel über die Innenseite des oberen Abschnitts des Gehäuseoberteils;
  - Lösen Sie mit der Kneifzange am oberen Abschnitt des Gehäuseunterteils eine perforierte Öffnung heraus. Glätten Sie die Öffnung mit einem Schneider.
  - Bringen Sie mithilfe der mitgelieferten Schraube das Gehäuseunterteil an der Wand an.
  - Schließen Sie die Kabel an den Stecker für die Anschlusskabel an.
  - Führen Sie die Kabel durch den mitgelieferten Schlitz am Gehäuseoberteil.
  - Montieren Sie das Gehäuseoberteil am angebrachten Gehäuseunterteil (Eine detaillierte Anleitung der Installation können Sie der Abbildung unten entnehmen)

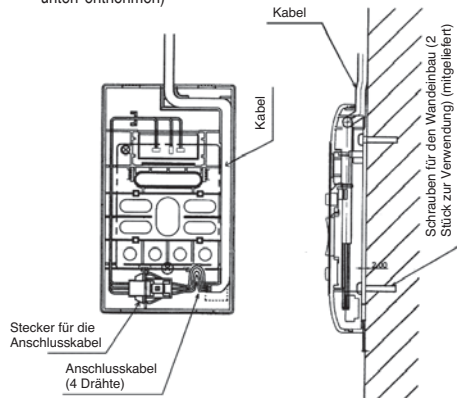

# MEMO

---

A series of horizontal dotted lines for writing.



# HITACHI

Inspire the Next

## Manuel de la télécommande

MODÈLE





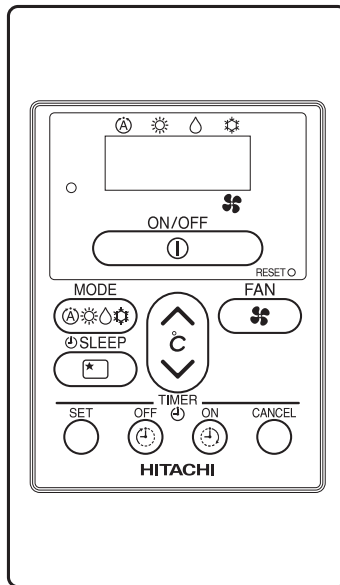





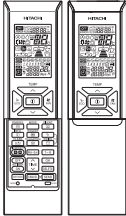







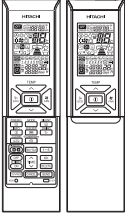







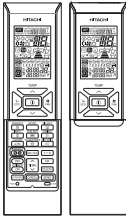







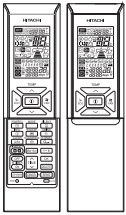



SPX-RCDA  
(RAR-5G1)

FRANÇAIS

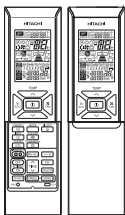

## PRÉCAUTIONS D'UTILISATION

- En cas de coupure de courant, la télécommande filaire risque de ne pas afficher le mode de fonctionnement quand la tension est rétablie. Toutefois, elle continuera de fonctionner dans le mode de réglage précédemment sélectionné.
- Certaines fonctions de la télécommande sans fil ne sont pas disponibles en cas d'utilisation de la télécommande filaire, comme indiqué ci-dessous:

Télécommande sans fil standard	Fonctions non disponibles sur la télécommande filaire
<b>RAR-5E1</b> 	<ul style="list-style-type: none"> <li>● Puissance </li> <li>● Info </li> <li>● Nettoyage </li> <li>● Absence </li> <li>● Silencieux </li> <li>● Minuterie Hebdomadaire. </li> <li>● Balayage automatique (vertical) </li> <li>● Balayage automatique (horizontal) </li> </ul>
<b>RAR-5E2</b> 	<ul style="list-style-type: none"> <li>● Puissance </li> <li>● Info </li> <li>● Nettoyage </li> <li>● Absence </li> <li>● Silencieux </li> <li>● Minuterie Hebdomadaire. </li> <li>● Balayage automatique (vertical) </li> </ul>
<b>RAR-5E3</b> 	<ul style="list-style-type: none"> <li>● Puissance </li> <li>● Info </li> <li>● Nettoyage </li> <li>● Absence </li> <li>● Silencieux </li> <li>● Minuterie Hebdomadaire. </li> <li>● Balayage automatique (vertical) </li> <li>● AIR PURIFIER (Purificateur d'air) </li> </ul>
<b>RAR-5E4</b> 	<ul style="list-style-type: none"> <li>● Puissance </li> <li>● Info </li> <li>● Nettoyage </li> <li>● Absence </li> <li>● Silencieux </li> <li>● Minuterie Hebdomadaire. </li> <li>● Balayage automatique (vertical) </li> <li>● Débit d'air amélioré </li> </ul>
<b>RAR-5E5</b> 	<ul style="list-style-type: none"> <li>● Puissance </li> <li>● Info </li> <li>● Nettoyage </li> <li>● Absence </li> <li>● Silencieux </li> <li>● Minuterie Hebdomadaire. </li> </ul>

# NOM ET DESCRIPTION DES FONCTIONS DE LA TÉLÉCOMMANDE

■ Contrôle le mode de fonctionnement et le réglage du programmeur du climatiseur individuel.

## TÉMOIN DE FONCTIONNEMENT

### Bouton Marche/Arrêt

Appuyez sur ce bouton pour mettre l'appareil en marche. Appuyez à nouveau dessus pour l'arrêter.

### TOUCHE de SÉLECTION MODE

Utilisez ce bouton pour sélectionner le mode de fonctionnement. Chaque pression sur ce bouton permet de faire défiler les différents modes de façon cyclique : ☼ (AUTO) ☀ (HEAT) [chauffage] ○ (DEHUMIDIFY) [déshumidification] et ❄ (COOL) [refroidissement].

### Bouton SLEEP (veille)

Utilisez ce bouton pour régler le programmeur de veille.

(☞ Page 34)

### TOUCHE SET (Réglage)

Permet de réserver l'heure.

### Bouton OFF-TIMER

(programmeur désactivé)

Permet de sélectionner le programmeur OFF (Arrêt).

### Bouton ON-TIMER

(programmeur activé)

Permet de sélectionner le programmeur ON (Marche).

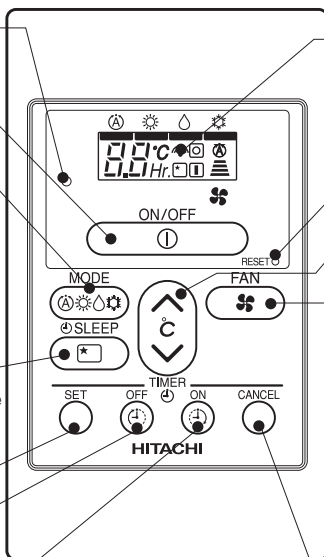

### Symbole de transmission

Lors de l'envoi d'un signal, le symbole de transmission clignote.

### TOUCHE RESET (Réinitialisation)

### TOUCHE de réglage de la TEMPÉRATURE DE LA PIÈCE

Réglage de la température de la pièce. Maintenez le bouton enfoncé pour accélérer le défilement de la valeur.

### Bouton FAN SPEED (vitesse de ventilation)

Permet de régler la vitesse du ventilateur. Chaque pression sur ce bouton permet de faire défiler les différents niveaux d'intensité du débit d'air : ☼ (AUTO) ☀ (HI) [GV] ☼ (MED) [MV] ☼ (LOW) [PV] ☼ (SILENT) [silencieux]. (Ce bouton permet de sélectionner la vitesse optimale ou préférée du ventilateur pour chaque mode de fonctionnement).

### Bouton CANCEL (annuler)

Annule la réservation horaire.

FRANÇAIS

## Précautions d'utilisation

- Ne laissez pas la télécommande dans les endroits suivants.
  - Au soleil.
  - Près d'un radiateur.
- Manipulez la télécommande avec soin. Ne la laissez pas tomber par terre et protégez-la de l'humidité.
- Une fois arrêté, le groupe extérieur ne redémarre pas avant environ 3 minutes (à moins de le mettre hors tension puis sous tension ou de débrancher puis rebrancher le câble d'alimentation). Cette procédure est destinée à protéger l'appareil et n'indique aucun dysfonctionnement.
- Si vous appuyez sur la touche de SÉLECTION MODE alors que l'appareil est en cours de fonctionnement, celui-ci risque de s'arrêter pendant environ 3 minutes pour des raisons de sécurité.

# FNCTIONS DIVERSES

## ■ Contrôle du redémarrage automatique

- En cas de coupure de courant, cette fonction permet de redémarrer automatiquement l'unité après rétablissement de l'alimentation en utilisant le mode de fonctionnement précédemment sélectionné. (La télécommande ne permet pas d'arrêter le fonctionnement.)
- Si vous ne souhaitez pas réutiliser l'appareil une fois le courant rétabli, mettez-le hors tension. Lorsque vous réarmez le disjoncteur, l'unité redémarre automatiquement en utilisant le mode de fonctionnement précédemment sélectionné.  
Remarque : 1. Si vous n'avez pas besoin de la commande de redémarrage automatique, consultez votre revendeur.  
2. La fonction de contrôle du redémarrage automatique n'est pas disponible si le mode TIMER (programmeur) ou SLEEP TIMER (programmeur de veille) est sélectionné.

## FNCTIONNEMENT AUTOMATIQUE

L'appareil sélectionnera automatiquement le mode de fonctionnement HEAT (Chauffage) ou COOL (Refroidissement) en fonction de la température ambiante de la pièce. Le mode de fonctionnement sélectionné s'adaptera aux variations de température de la pièce.

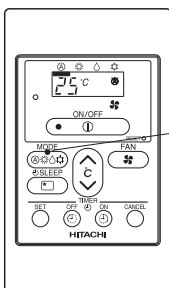

Appuyez sur le bouton de sélection MODE jusqu'à ce que l'écran affiche le mode de fonctionnement (A) (Automatique).

- Une fois en mode AUTO (Automatique), l'appareil sélectionne automatiquement le mode de fonctionnement, HEAT (Chauffage) ou COOL (Refroidissement), en fonction de la température ambiante de la pièce. Il restera cependant inchangé si l'unité intérieure est connectée à un groupe extérieur multibloc.
- Si le mode automatiquement sélectionné par l'unité ne convient pas, modifiez-le manuellement en choisissant l'un des modes suivants : HEAT (Chauffage), DEHUMIDIFY (Déshumidification) ou COOL (Refroidissement).

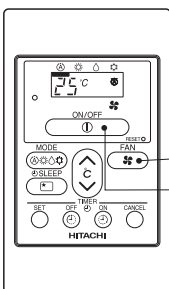

Appuyez sur le bouton (FAN SPEED) (Vitesse de ventilation) pour sélectionner l'une des options suivantes : AUTO (Automatique), HIGH (Rapide), MED (Moyen), LOW (Lent) ou SILENT (Silencieux).

Sélectionnez la vitesse de ventilation souhaitée à l'aide du bouton (Vitesse de ventilation) (le réglage est indiqué à l'écran).

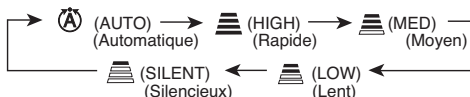

**Marche Arrêt**

Appuyez sur le bouton (Marche/Arrêt). L'appareil se met à fonctionner. Appuyez à nouveau sur le bouton pour l'arrêter.

- Les réglages étant stockés dans la mémoire de la télécommande, il vous suffit d'appuyer sur le bouton (MARCHÉ/ARRÉT) pour les réactiver.

# MODE CHAUFFAGE

- Utilisez l'appareil pour chauffer une pièce lorsque la température extérieure est inférieure à 21 °C. Si la température est trop élevée (plus de 21 °C), le mode chauffage peut être désactivé afin de protéger l'appareil.
- Pour garantir la fiabilité de l'appareil, utilisez-le lorsque la température extérieure est supérieure à -15 °C.

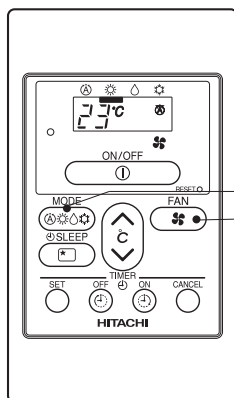

**1** Appuyez sur le touche de SÉLECTION MODE jusqu'à ce que l'écran affiche (Chauffage).

Sélectionnez la vitesse de ventilation souhaitée à l'aide du bouton (le réglage est indiqué à l'écran).

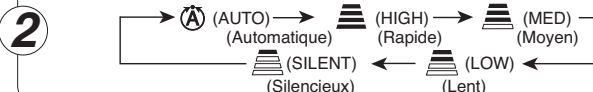

Réglez la température de la pièce à votre convenance à l'aide du touche de réglage de la TEMPÉRATURE DE LA PIÈCE (le réglage est indiqué à l'écran).

**3** La température réglée et la température réelle de la pièce peuvent varier selon les conditions.

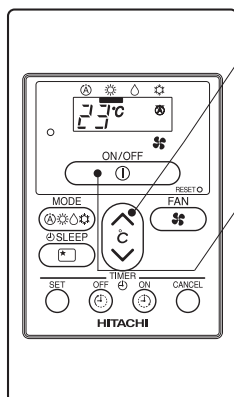

**Marche Arrêt** Appuyez sur le bouton (Marche/Arrêt). Le fonctionnement en mode chauffage commence. Appuyez à nouveau sur le bouton pour l'arrêter.

- Les réglages étant stockés dans la mémoire de la télécommande, il vous suffit d'appuyer sur le bouton (START/STOP) (Marche/Arrêt) pour les réactiver.
- Lorsqu'elle est réglée sur AUTO (Automatique), la vitesse de ventilation change automatiquement comme suit:
  - Lorsque l'écart entre la température de la pièce et la température de consigne est important, le ventilateur passe à la vitesse HI (Rapide).
  - Lorsque la température de la pièce atteint la température de consigne, le ventilateur passe à une vitesse plus lente afin d'obtenir des conditions de température ambiante optimales pour un chauffage naturel et sain.

## Dégivrage

Un dégivrage de 5 à 10 minutes a lieu environ toutes les heures si du givre se forme au niveau de l'échange de chaleur du groupe extérieur.

Pendant le dégivrage, le voyant de fonctionnement clignote par cycle de 3 secondes à 0,5 seconde d'intervalle. Le temps de dégivrage maximal est de 20 minutes.



Cependant, si l'unité intérieure est connectée à un groupe extérieur multibloc, ce délai est réduit à 15 minutes. (L'utilisation d'une tuyauterie plus longue que d'ordinaire peut entraîner la formation de givre.)

# MODE DÉSHUMIDIFICATION

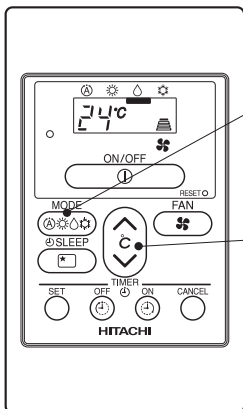
Utilisez l'appareil pour déshumidifier une pièce lorsque la température ambiante est supérieure à 16 °C.  
En dessous de 15 °C, le mode déshumidification ne fonctionne pas.



1

Appuyez sur le bouton de sélection MODE jusqu'à ce que l'écran affiche  (Déshumidification).  
La vitesse de ventilation est réglée sur LOW (Lent).  
Appuyez sur le bouton  (Vitesse de ventilation) pour sélectionner SILENT (Silencieux) ou LOW (Lent).

2

Réglez la température de la pièce à votre convenance à l'aide des boutons TEMPERATURE (le réglage est indiqué à l'écran).

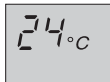

Pour déshumidifier une pièce, il est recommandé de choisir une température comprise entre 20 et 26 °C.

**Marche  
Arrêt**

Appuyez sur le bouton  (Marche/Arrêt). Le mode déshumidification démarre en émettant un bip. Appuyez à nouveau sur le bouton pour l'arrêter.

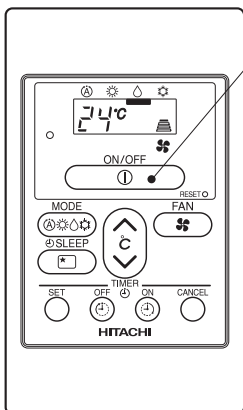

1

- Les réglages étant stockés dans la mémoire de la télécommande, il vous suffit d'appuyer sur le bouton  (MARCHE/ARRÊT) pour les réactiver.

## ■ Mode déshumidification

- Lorsque la température de la pièce est supérieure à la température de consigne, l'appareil déshumidifie la pièce afin de réduire la température ambiante à la valeur de consigne.  
Lorsque la température de la pièce est inférieure à la température de consigne, la déshumidification s'effectue à une température légèrement inférieure à celle de la pièce, quelle que soit la température de consigne.
- La température de consigne peut ne pas être atteinte en fonction du nombre de personnes présentes dans la pièce ou d'autres facteurs.

# MODE REFROIDISSEMENT

Utilisez l'appareil pour rafraîchir une pièce lorsque la température extérieure est comprise entre -10 et 43 °C. Si l'humidité de la pièce est très élevée (80 %), des gouttelettes de condensation peuvent se former sur la grille de la sortie d'air de l'unité intérieure.

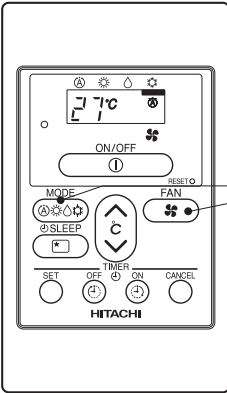

1

Appuyez sur le bouton de sélection MODE jusqu'à ce que l'écran affiche (Refroidissement).

2

Sélectionnez la vitesse de ventilation souhaitée à l'aide du bouton (le réglage est indiqué à l'écran).

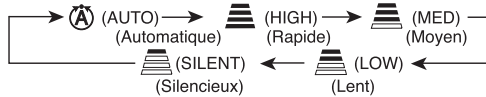

3

Réglez la température de la pièce à votre convenance à l'aide du touche de réglage de la TEMPÉRATURE DE LA PIÈCE (le réglage est indiqué à l'écran).

Appuyez sur le bouton de sélection MODE jusqu'à ce que l'écran affiche (Refroidissement).

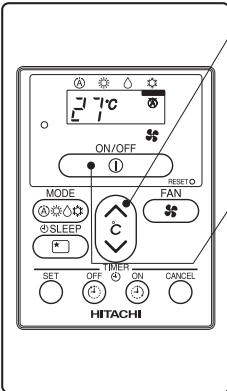

Marche Arrêt



Appuyez sur le bouton (Marche/Arrêt). Le fonctionnement en mode refroidissement commence. Appuyez à nouveau sur le bouton pour l'arrêter. Le mode refroidissement ne démarre pas si la température de consigne est supérieure à la température de la pièce (même si le voyant (Fonctionnement) est allumé). Le mode refroidissement s'arrête dès que vous choisissez une température inférieure à celle de la pièce.

- Les réglages étant stockés dans la mémoire de la télécommande, il vous suffit d'appuyer sur le bouton (START/STOP) (Marche/Arrêt) pour les réactiver.
- Lorsqu'elle est réglée sur AUTO (Automatique), la vitesse de ventilation change automatiquement comme suit :
  - Lorsque l'écart entre la température de la pièce et la température de consigne est important, le ventilateur passe à la vitesse HI (Rapide).
  - Lorsque la température de la pièce atteint la température de consigne, le ventilateur passe à une vitesse plus lente afin d'obtenir des conditions de température ambiante optimales pour un refroidissement naturel et sain.

## UTILISATION DES MODES ABSENCE (LH) ET NETTOYAGE (NETTOYAGE AUTOMATIQUE)

- Les touches d'activation des modes Absence (LH) et NETTOYAGE (Nettoyage automatique) ne sont pas disponibles sur cette télécommande. Ces modes de fonctionnement doivent être activés à partir de la télécommande sans fil.
- Pour activer ces modes de fonctionnement, reportez-vous au « Manuel de la télécommande ».

### REMARQUE

- Si  ou  est affiché sur l'écran de la télécommande filaire, l'appareil fonctionnera en mode Absence (LH) ou en mode NETTOYAGE (Nettoyage automatique) pour autant qu'il soit activé à l'aide de la télécommande sans fil.
- Appuyez sur le touche marche/arrêt  pour arrêter le fonctionnement en mode Absence (LH) et NETTOYAGE (Nettoyage automatique).



# TIMER RESERVATION (réservation horaire)

■ Les options ON Timer (programmeur activé) et OFF Timer (programmeur désactivé) sont disponibles.

## OFF Timer Reservation (réservation horaire désactivée)

### 1 Réglage de la MINUTERIE DE DÉSACTIVATION

- Sélectionnez la MINUTERIE DE DÉSACTIVATION en appuyant sur le touche (Désactivation).
- Lorsque vous appuyez sur le touche, la minuterie change dans l'ordre ci-dessous.

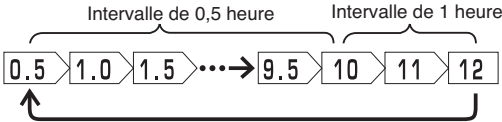

- Maintenez le bouton enfoncé pour accélérer le défilement de la valeur.

### 2 Appuyez Sur Le Touche (Réglage)

- La MINUTERIE DE DÉSACTIVATION est réservée.
- Le voyant (OFF) [désactivé] s'allume au lieu de clignoter.

■ Arrêt du fonctionnement à l'heure programmée

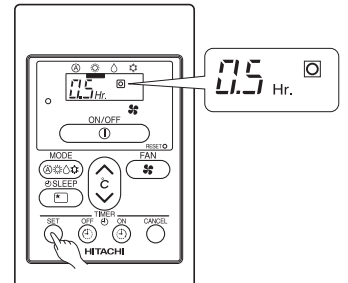
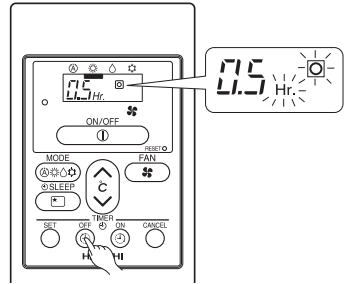

## ON Timer Reservation (réservation horaire activée)

### 1 Réglage de la MINUTERIE D'ACTIVATION

- Sélectionnez l'heure de mise en route en appuyant sur le bouton (ON) [mise en route].
- En début de réglage, la minuterie est réglée sur 6 heures.
- La minuterie change dans l'ordre suivant.

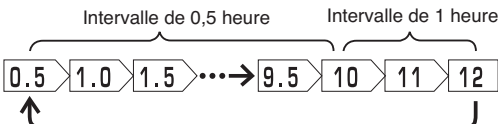

- Maintenez le bouton enfoncé pour accélérer le défilement de la valeur.

### 2 Appuyez sur le touche (Réglage)

- La MINUTERIE D'ACTIVATION est réservée.
- Le voyant (ON) (Activation) s'allume au lieu de clignoter.

■ Le fonctionnement démarre à l'heure réglée au moyen de la minuterie selon la température réglée (l'heure de début peut varier selon la température de la pièce et la température définie).

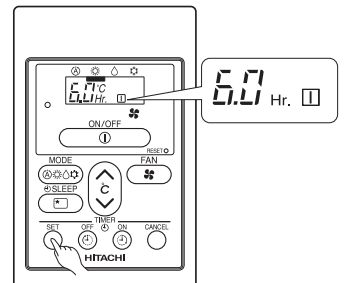
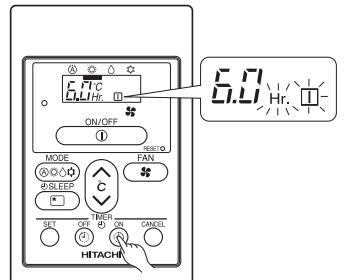

## ANNULATION de la réservation horaire.

### 1 Appuyez sur le bouton (Cancel) [annuler]

- Les réglages de la minuterie étant stockés dans la mémoire de la télécommande, il vous suffit d'appuyer sur le touche (Réglage) pour utiliser le même réglage par la suite.

FRANÇAIS

# RÉGLAGE DU PROGRAMMATEUR DE VEILLE

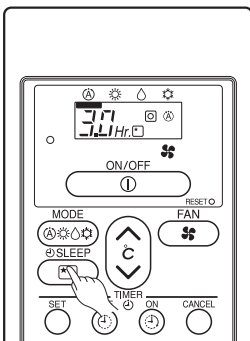

Exemple : Programmation de la minuterie de veille de 3 heures.

Mode	Indication
Programmateur de veille	→ 1 heure → 2 heures → 3 heures → 7 heures → Programmateur de veille désactivé ←

**Programmateur de veille :** l'appareil continuera de fonctionner pendant le nombre d'heures spécifié avant de s'arrêter.

Appuyez sur le touche SLEEP (Veille).

Les informations du programmateur s'afficheront sur la télécommande.

## Annulation d'une réservation

Appuyez sur le bouton ○ (Cancel) [annuler]. Le voyant □ et \* (Réservé) s'éteignent.

## Description du programmateur de veille

L'appareil contrôlera automatiquement la vitesse de ventilation (FAN SPEED) et la température de la pièce afin d'assurer la tranquillité et de protéger la santé des personnes qui s'y trouvent. automatically so as to be quiet and good for people's health.

### REMARQUE

- Si vous réglez le programmateur de veille après avoir défini les heures d'arrêt ou de mise en route, cette nouvelle valeur remplacera les valeurs d'arrêt ou de mise en route précédemment définies.
- Vous ne pouvez pas effectuer une autre programmation lorsque le programmateur de veille est activé.
- Si vous appuyez de nouveau sur le bouton de mise en veille lorsque le délai de mise en veille est écoulé, le programmateur revient au dernier paramètre sélectionné.
- Programmateur de veille activé une seule fois.

# INSTALLATION DE LA TÉLÉCOMMANDE SANS FIL

(a) Connexion au boîtier électrique;

- Retirez le couvercle du boîtier électrique
- Branchez le connecteur de la télécommande filaire à la borne CN1102 de la carte électrique
- Remettez le panneau du boîtier électrique en place

(b) Installation du câblage de la télécommande filaire (2 méthodes);

- Le boîtier de la télécommande filaire peut être ouvert en appuyant à travers les fentes avec un tournevis plat (voir le schéma ci-dessous)

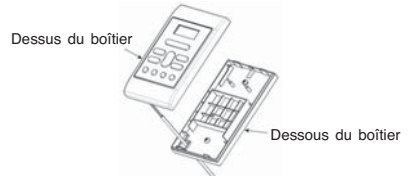
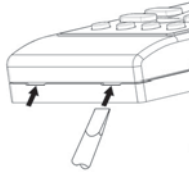

- Déterminez l'emplacement de fixation de la télécommande afin que la longueur de câble ne dépasse pas 5 mètres.



- Ne coupez pas le fil fourni. La longueur de câble excédentaire soit être rembobinée correctement et placée en lieu sûr.
- Ne rallongez pas le câble.

## Illustrations de l'installation du câblage

### Installation encastrée du câblage (fourni)

- En cas de raccordement des fils à partir de la gaine encastrée dans le mur;
  - À l'aide de la vis fournie, fixez au mur le dessous du boîtier.
  - Posez le dessus du boîtier sur le dessous du boîtier que vous avez fixé. (Reportez-vous à l'illustration ci-dessous pour voir les détails de l'installation)

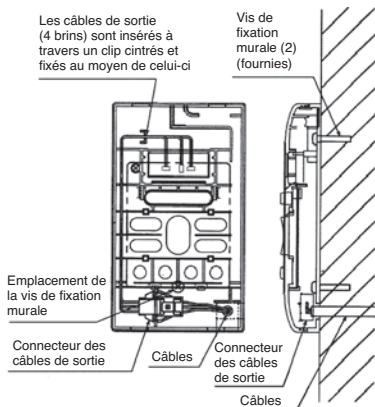

### Installation du câblage à l'intérieur du dessus du boîtier (alternative)

- En cas de raccordement des câbles à partir du haut du dessus du boîtier;
  - À l'aide d'une pince, brisez une ouverture perforée située en haut du dessus du boîtier. Éliminez les ébavures au moyen d'un cutter.
  - À l'aide de la vis fournie, fixez au mur le dessous du boîtier.
  - Raccordez les câbles au connecteur des câbles de sortie.
  - Faites passer les câbles dans la rainure du dessus du boîtier.
  - Posez le dessus du boîtier sur le dessous du boîtier que vous avez fixé (Reportez-vous à l'illustration ci-dessous pour voir les détails de l'installation)

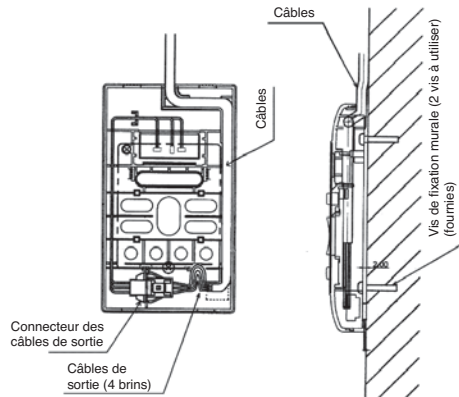

# MEMO

---

A series of horizontal dotted lines for writing.

# HITACHI

Inspire the Next

## Manuale del telecomando

MODELLO



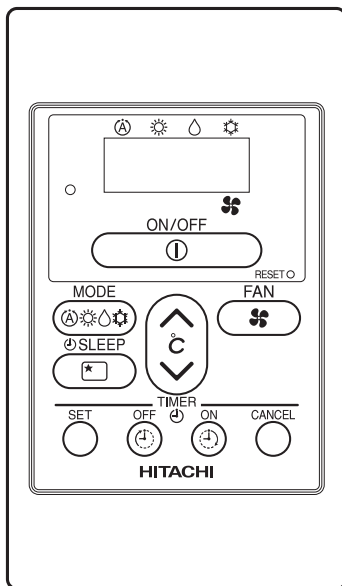







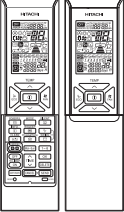







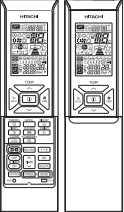







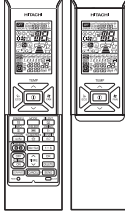







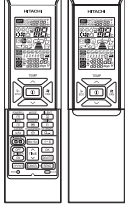



SPX-RCDA  
(RAR-5G1)

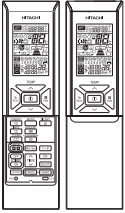

ITALIANO

## PRECAUZIONI DI UTILIZZO

- In caso di interruzione dell'alimentazione, è possibile che nel telecomando con filo non sia visualizzata la modalità di funzionamento corrente quando viene ripristinata l'alimentazione. L'unità tuttavia continua a funzionare nella modalità di impostazione precedente.
- Alcune funzioni del telecomando con filo non sono disponibili se si utilizza il telecomando senza fili, come descritto di seguito.

Telecomando senza fili standard	Funzioni non disponibili nel telecomando con filo
<p>RAR-5E1</p> 	<ul style="list-style-type: none"> <li>● POTENTE </li> <li>● INFORMAZIONI </li> <li>● PULIZIA RAPIDA </li> <li>● FUORI CASA </li> <li>● SILENZIOSO </li> <li>● TIMER SETTIMANALE </li> <li>● INCLINAZIONE AUTOMATICA (VERTICALE) </li> <li>● INCLINAZIONE AUTOMATICA (ORIZZONTALE) </li> </ul>
<p>RAR-5E2</p> 	<ul style="list-style-type: none"> <li>● POTENTE </li> <li>● INFORMAZIONI </li> <li>● PULIZIA RAPIDA </li> <li>● FUORI CASA </li> <li>● SILENZIOSO </li> <li>● TIMER SETTIMANALE </li> <li>● INCLINAZIONE AUTOMATICA (VERTICALE) </li> </ul>
<p>RAR-5E3</p> 	<ul style="list-style-type: none"> <li>● POTENTE </li> <li>● INFORMAZIONI </li> <li>● PULIZIA RAPIDA </li> <li>● FUORI CASA </li> <li>● SILENZIOSO </li> <li>● TIMER SETTIMANALE </li> <li>● INCLINAZIONE AUTOMATICA (VERTICALE) </li> <li>● PURIFICAZIONE ARIA </li> </ul>
<p>RAR-5E4</p> 	<ul style="list-style-type: none"> <li>● POTENTE </li> <li>● INFORMAZIONI </li> <li>● PULIZIA RAPIDA </li> <li>● FUORI CASA </li> <li>● SILENZIOSO </li> <li>● TIMER SETTIMANALE </li> <li>● INCLINAZIONE AUTOMATICA (VERTICALE) </li> <li>● FLUSSO D'ARIA ESTESO </li> </ul>
<p>RAR-5E5</p> 	<ul style="list-style-type: none"> <li>● POTENTE </li> <li>● INFORMAZIONI </li> <li>● PULIZIA RAPIDA </li> <li>● FUORI CASA </li> <li>● SILENZIOSO </li> <li>● TIMER SETTIMANALE </li> </ul>

# NOMI E FUNZIONI DEL TELECOMANDO

■ Controlla le operazioni di funzionamento e di impostazione del timer del condizionatore d'aria.

## SPIA DI FUNZIONAMENTO

### Pulsante di AVVIO/ARRESTO

Premere questo pulsante per avviare l'apparecchio. Premerlo di nuovo per spegnerlo.

### Pulsante di SELEZIONE MODALITÀ

Utilizzare questo pulsante per selezionare la modalità di funzionamento. Ogni volta che si preme questo pulsante, la modalità passa ciclicamente da (A) (AUTO) a (C) (CALDO) a (D) (DEUMIDIFICATORE) e a (F) (FREDDO).

### Pulsante SLEEP

Utilizzare questo pulsante per impostare la modalità Sleep con il timer. (→ pagina 46)

### Pulsante SET

Programmazione dell'impostazione del timer.

### Pulsante TIMER-OFF

Consente di selezionare il Timer OFF.

### Pulsante TIMER-ON

Consente di selezionare il Timer ON.

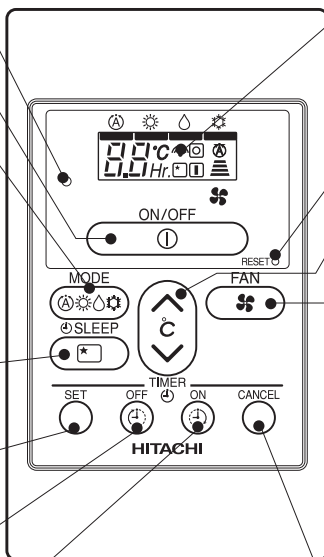

## Segnale di trasmissione

Quando viene inviato un comando, il segnale di trasmissione lampeggia.

## INTERRUTTORE RESET

**Pulsante di impostazione TEMPERATURA AMBIENTE**  
Impostazione della temperatura ambiente. Tenendo premuto il pulsante, il valore cambia più velocemente.

## Pulsante VELOCITÀ VENTOLA

Determina la velocità della ventola. Ogni volta che si preme questo pulsante, l'intensità di circolazione passa da (A) (AUTO) a (H) (ALTA) a (M) (MEDIA) a (L) (BASSA) a (S) (SILENZIOSA) (Questo pulsante consente di selezionare la velocità ottimale o preferita della ventola per ogni modalità di funzionamento).

## Pulsante ANNULLA

Consente di annullare la programmazione del timer.

## Precauzioni di utilizzo

- Non posizionare il telecomando nei seguenti luoghi.
  - Sotto la luce diretta del sole.
  - In prossimità di un radiatore.
- Maneggiare il telecomando con cura. Non farlo cadere a terra e proteggerlo dall'acqua.
- Una volta che si spegne l'unità esterna, questa non riparte per circa 3 minuti (salvo qualora si spenga e riaccenda l'unità o si scolleghi e ricollegli il cavo di alimentazione).  
Ciò si verifica per proteggere l'apparecchio, non indica un guasto.
- Se durante il funzionamento si preme il pulsante di SELEZIONE MODALITÀ, l'apparecchio può arrestarsi per circa 3 minuti per motivi di protezione.

# FUNZIONI AGGIUNTIVE

## ■ Controllo di riavvio automatico

- In caso di interruzione dell'alimentazione, l'apparecchio si riaccende automaticamente una volta ripristinata l'alimentazione conservando la modalità di funzionamento precedente. (Dal momento che il funzionamento non viene interrotto dal telecomando).
  - Se non si desidera continuare il funzionamento quando l'alimentazione viene ripristinata, spegnere l'apparecchio. Azionando l'interruttore di circuito, l'apparecchio viene riavviato automaticamente mantenendo la modalità di funzionamento precedente.
- Nota: 1. Se non si desidera il controllo di riavvio automatico, consultare l'agente di zona.  
2. Il controllo di riavvio automatico non è disponibile se è impostata la modalità timer o Sleep con il timer.

# FUNZIONAMENTO AUTOMATICO

L'apparecchio determina automaticamente la modalità di funzionamento CALDO o FREDDO in base alla temperatura ambiente corrente. La modalità di funzionamento selezionata viene modificata in base alle variazioni di temperatura ambiente.

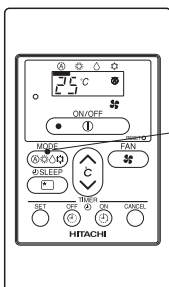

1

Premere il pulsante di selezione MODALITÀ in modo che il display indichi la modalità di funzionamento **(A)** (AUTO).

- Se è stata selezionata la modalità AUTO, l'apparecchio determina automaticamente la modalità di funzionamento CALDO o FREDDO in base alla temperatura ambiente corrente. Tuttavia, la modalità di funzionamento non varia quando l'unità interna è collegata a un'unità esterna di tipo multiplo.
- Se la modalità di funzionamento selezionata automaticamente non è soddisfacente, modificare manualmente l'impostazione della modalità (CALDO, DEUMIDIFICAZIONE o FREDDO).

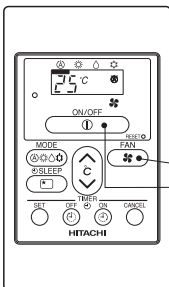

2

Premere il pulsante **(F)** (VELOCITÀ VENTOLA) per selezionare la modalità AUTO, ALTA, MEDIA, BASSA o SILENZIOSA.

Impostare la VELOCITÀ VENTOLA desiderata con il pulsante **(F)** (VELOCITÀ VENTOLA) (il display indica l'impostazione).



**AVVIO  
ARRESTO**

Premere il pulsante **(P)** (AVVIO/ARRESTO).  
L'apparecchio si avvia.  
Premere di nuovo il pulsante per spegnerlo.

- Le impostazioni vengono memorizzate nel telecomando, pertanto la volta successiva sarà sufficiente premere il pulsante **(P)** (AVVIO/ARRESTO).



# RISCALDAMENTO

- Utilizzare l'apparecchio in modalità riscaldamento quando la temperatura esterna è inferiore a 21°C. Quando è troppo caldo (oltre i 21°C), la funzione di riscaldamento potrebbe non funzionare per proteggere l'apparecchio.
- Per un utilizzo sicuro dell'apparecchio, si consiglia di utilizzarlo a una temperatura esterna superiore a -15 °C.

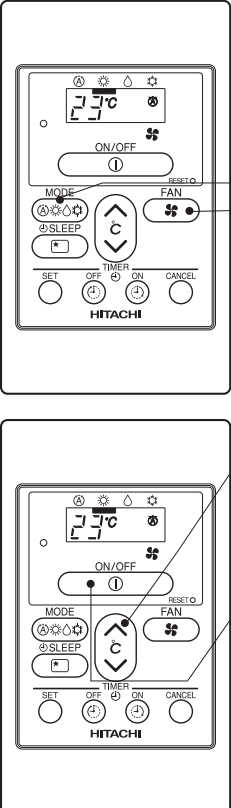

**1** Premere il pulsante di SELEZIONE MODALITÀ in modo che il display indichi ☀️ (CALDO).

**2** Impostare la VELOCITÀ VENTOLA desiderata con il pulsante 🌀 (VELOCITÀ VENTOLA) (il display indica l'impostazione).

➡️ (A) (AUTO) ➡️ 🌀 (ALTA) ➡️ 🌀 (MEDIA)  
🌀 (SILENZIOSA) ← 🌀 (BASSA) ←

**3** Impostare la temperatura ambiente desiderata con il pulsante di impostazione TEMPERATURA AMBIENTE (il display indica l'impostazione).

L'impostazione della temperatura e la temperatura ambiente effettiva possono variare in funzione delle condizioni presenti.

**AVVIO ARRESTO** Premere il pulsante ⏻ (AVVIO/ARRESTO). Viene avviata la modalità di riscaldamento. Premere di nuovo il pulsante per spegnerlo.

- Le impostazioni vengono memorizzate nel telecomando, pertanto la volta successiva sarà sufficiente premere il pulsante ⏻ (AVVIO/ARRESTO).
- In modalità AUTO, la velocità della ventola viene modificata automaticamente nel modo seguente:
  - In presenza di una differenza sostanziale fra la temperatura ambiente e la temperatura impostata, la ventola inizia a funzionare ad ALTA velocità.
  - Quando la temperatura ambiente raggiunge la temperatura impostata, la velocità della ventola viene diminuita in modo da ottenere condizioni di temperatura ambiente ottimali per un riscaldamento naturale e salutare.

ITALIANO

## Sbrinamento

Lo sbrinamento viene eseguito circa ogni ora quando in caso di formazione di brina sullo scambiatore di calore dell'unità esterna per circa 5-10 minuti ogni volta.

Durante l'operazione di sbrinamento, la spia lampeggia per 3 secondi a intervalli di 0,5 secondi.

Il tempo massimo di sbrinamento è di 20 minuti.

Tuttavia, se l'unità interna è connessa a un'unità esterna di tipo multiplo, il tempo massimo di sbrinamento è di 15 minuti.



(Se si utilizzano tubi più lunghi del normale, è probabile che si verifichi la formazione di brina.)

# DEUMIDIFICAZIONE

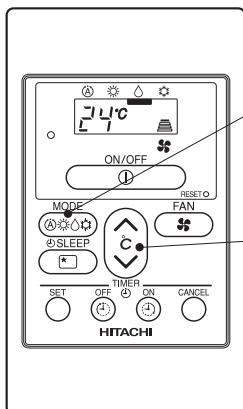
Utilizzare l'apparecchio per la deumidificazione quando la temperatura della stanza è superiore a 16°C. Quando è inferiore a 15°C, la funzione di deumidificazione non è disponibile.



1

Premere il pulsante di selezione MODALITÀ in modo che il display indichi la modalità di funzionamento  (DEUMIDIFICAZIONE). Premere il pulsante  (VELOCITÀ VENTOLA) per selezionare la modalità SILENZIOSA o BASSA.

2

Impostare la temperatura ambiente desiderata con i pulsanti di impostazione TEMPERATURA AMBIENTE (il display indica l'impostazione).

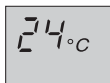

Per la deumidificazione, si consiglia di impostare una temperatura ambiente compresa tra 20°C e 26°C.

**AVVIO  
ARRESTO**

Premere il pulsante  (AVVIO/ARRESTO). Quando si avvia la modalità di deumidificazione, l'apparecchio emette un segnale acustico. Premere di nuovo il pulsante per spegnerlo.

- Le impostazioni vengono memorizzate nel telecomando, pertanto la volta successiva sarà sufficiente premere il pulsante  (AVVIO/ARRESTO).

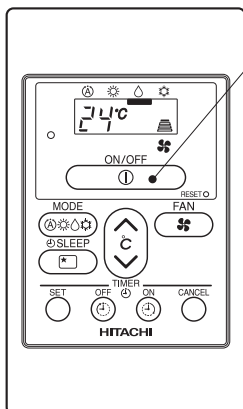

## ■ Funzione di deumidificazione

- Quando la temperatura ambiente è superiore alla temperatura impostata: l'apparecchio deumidifica l'ambiente riducendo la temperatura al livello programmato.  
Quando la temperatura ambiente è inferiore alla temperatura impostata: la deumidificazione viene eseguita a una temperatura leggermente inferiore rispetto alla reale temperatura ambiente, indipendentemente dalla temperatura impostata.
- È possibile che la temperatura ambiente programmata non venga raggiunta in presenza di numerose persone nella stanza o per altre condizioni ambiente.

# RAFFREDDAMENTO

Utilizzare l'apparecchio per il raffreddamento quando la temperatura esterna è compresa fra -10°C e 43°C. Se l'umidità interna è molto elevata (80%), sulla griglia di fuoriuscita dell'aria dell'unità interna può formarsi della condensa.

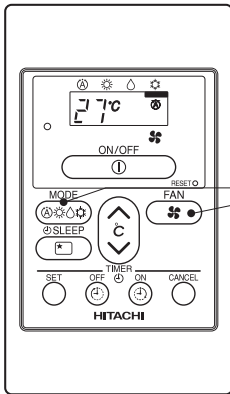

**1** Premere il pulsante di selezione MODALITÀ in modo che il display indichi la modalità di funzionamento (FREDDO).

Impostare la VELOCITÀ VENTOLA desiderata con il pulsante (VELOCITÀ VENTOLA) (il display indica l'impostazione).

**2**



Impostare la temperatura ambiente desiderata con il pulsante di impostazione TEMPERATURA AMBIENTE (il display indica l'impostazione).

L'impostazione della temperatura e la temperatura ambiente effettiva possono variare in funzione delle condizioni presenti.

**3**

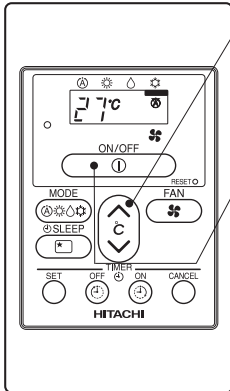

**AVVIO  
ARRESTO**

Premere il pulsante (AVVIO/ARRESTO). Viene avviata la modalità di raffreddamento. Premere di nuovo il pulsante per spegnerlo. La funzione di raffreddamento non viene avviata se la temperatura impostata è superiore alla temperatura ambiente corrente, anche se la spia (FUNZIONAMENTO) lampeggia. La funzione di raffreddamento viene avviata quando si imposta una temperatura inferiore alla temperatura ambiente corrente.



- Le impostazioni vengono memorizzate nel telecomando, pertanto la volta successiva sarà sufficiente premere il pulsante (AVVIO/ARRESTO).
- In modalità AUTO, la velocità della ventola viene modificata automaticamente nel modo seguente:
  - In presenza di una differenza sostanziale fra la temperatura ambiente e la temperatura impostata, la ventola inizia a funzionare ad ALTA velocità.
  - Quando la temperatura ambiente raggiunge la temperatura impostata, la velocità della ventola viene diminuita in modo da ottenere condizioni di temperatura ambiente ottimali per un raffreddamento naturale e salutare.



## MODALITÀ FUORI CASA E PULIZIA (PULIZIA RAPIDA)

- I pulsanti di attivazione delle modalità Fuori casa e PULIZIA (Pulizia rapida) non sono disponibili in questo dispositivo. Queste modalità devono essere attivate con il telecomando senza fili.
- Per attivare le modalità, fare riferimento al "Manuale del telecomando" senza fili.

### NOTA

- Se nel display del telecomando con filo viene visualizzato  o , l'unità funziona in modalità Fuori casa o PULIZIA (Pulizia rapida), che è necessario attivare con il telecomando senza fili.
- Premere il pulsante di AVVIO/ARRESTO  per arrestare il funzionamento Fuori casa o PULIZIA (Pulizia rapida).

# PROGRAMMAZIONE TIMER

- Sono disponibili le funzioni di Timer-ON e Timer-OFF.

## Programmazione di Timer-OFF

### 1 Impostazione del TIMER OFF

- Selezionare il TIMER OFF premendo il pulsante  (OFF).
- Quando si preme il pulsante, l'impostazione del timer viene modificata in base alla seguente sequenza.

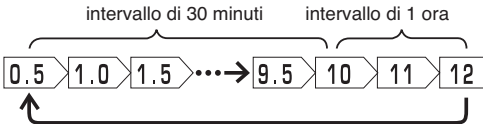

- Se si tiene premuto il pulsante, il valore cambia più velocemente.

### 2 Premere il pulsante (SET)

- Il Timer OFF è programmato..
- Il simbolo  (OFF) si illumina anziché lampeggiare.

## Programmazione di Timer-ON

### 1 Impostazione del TIMER ON

- Selezionare l'ORA DI AVVIO premendo il pulsante  (ON).
- All'inizio dell'impostazione, il valore predefinito è di 6 ore.
- Il timer viene modificato in base alla seguente sequenza.

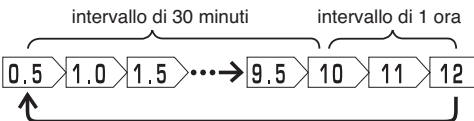

- Se si tiene premuto il pulsante, il valore cambia più velocemente.

### 2 Premere il pulsante (SET)

- Il Timer ON è programmato.
- Il simbolo  (ON) si illumina anziché lampeggiare.

## ANNULLAMENTO della programmazione del timer

### 1 Premere il pulsante (Annulla)

- Le impostazioni del timer vengono memorizzate sul telecomando, pertanto la volta successiva sarà sufficiente premere il pulsante  (SET) per utilizzare le stesse impostazioni.

- Il funzionamento si arresta all'ora impostata

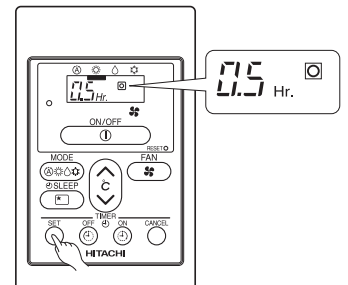
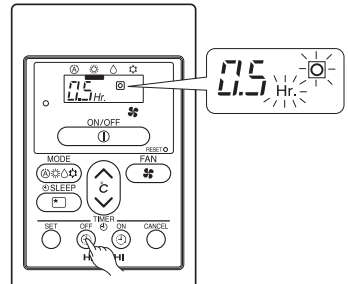

- Il funzionamento si avvia alla temperatura e all'ora impostate (l'ora di accensione può variare in base alla temperatura ambiente e alla temperatura impostata).

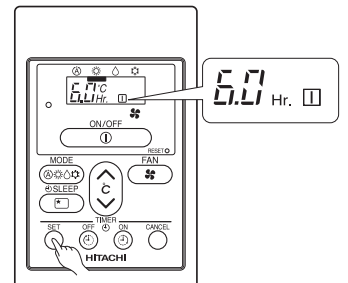
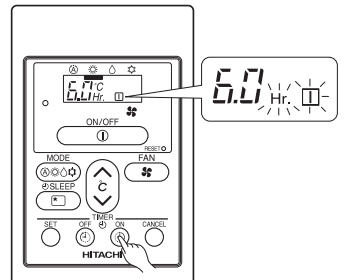

# MODALITÀ DI IMPOSTAZIONE DELLA MODALITÀ SLEEP CON IL TIMER

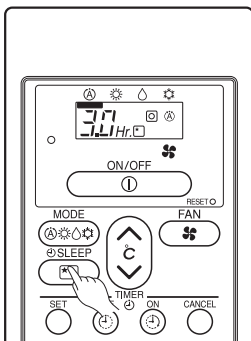

Esempio: impostazione della modalità sleep timer di 3 ore.

Modalità	Indicazione
Modalità Sleep con il timer	→ 1 ora → 2 ore → 3 ore → 7 ore Spegnimento modalità Sleep con il timer ←

Modalità Sleep con il timer: l'apparecchio continua a funzionare per il numero di ore programmato, quindi si spegne.  
Premere il pulsante SLEEP.  
Le informazioni relative al timer vengono visualizzate sul telecomando.

## Modalità di annullamento della programmazione

Premere il pulsante (ANNULLA). I simboli e (PROGRAMMATO) si spengono.

## Spiegazione della modalità Sleep con il timer

L'apparecchio controlla automaticamente la VELOCITÀ VENTOLA e la temperatura ambiente in modo che le condizioni siano ottimali per la salute delle persone.

### NOTA

- Se si imposta la modalità Sleep con il timer prima che sia stato impostato il timer-off o timer-on, diventa effettiva la modalità Sleep con il timer anziché l'ora di timer-on o timer-off impostata in precedenza.
- Durante il funzionamento della modalità Sleep con il timer non è possibile impostare altri timer.
- Dopo avere impostato l'ora della modalità Sleep con il timer e avere premuto di nuovo il pulsante Sleep, la modalità Sleep con il timer viene registrata come ultima impostazione.
- La modalità Sleep con il timer è effettiva soltanto una volta.

# INSTALLAZIONE DEL TELECOMANDO CON FILO

- (a) Connessione al quadro elettrico;
- Rimuovere il coperchio del quadro elettrico.
  - Connettere il connettore del telecomando con filo a CN1102 sul quadro elettrico.
  - Rimontare il coperchio del quadro elettrico.
- (b) Cablaggio del telecomando con filo (2 metodi);
- L'alloggiamento del telecomando con filo può essere aperto premendo sulle fessure con un cacciavite a testa piatta (vedere la figura seguente).

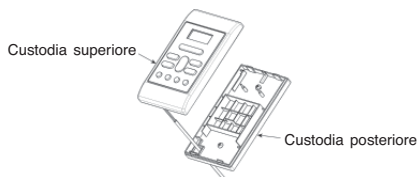
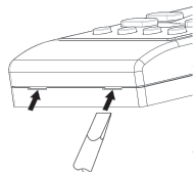

- Scegliere la posizione di fissaggio del telecomando in modo che la lunghezza del cavo non sia superiore a 5 metri.

**ATTENZIONE**

- Non tagliare il cavo fornito in dotazione. Il cavo in eccesso deve essere avvolto correttamente e posizionato in un luogo sicuro.
- Non allungare il cavo con aggiunte.

## Figure relative all'installazione del cablaggio

### Installazione con cablaggio nella nicchia a muro (in dotazione)

- Se i cavi vengono collegati tramite la nicchia nel muro:
  - Fissare l'alloggiamento posteriore alla parete utilizzando la vite fornita.
  - Montare l'alloggiamento superiore sull'alloggiamento posteriore fissato. (Per l'installazione dettagliata, fare riferimento alla figura seguente.)

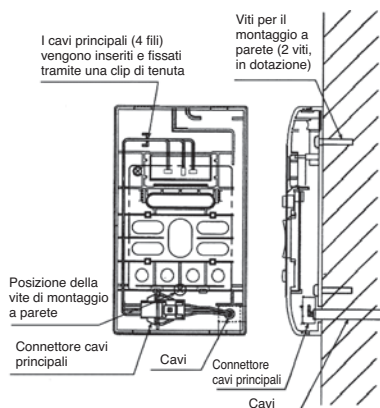

### Installazione del cablaggio nella parte superiore interna dell'alloggiamento (alternativa)

- In caso di cavi da collegare dalla parte superiore interna dell'alloggiamento superiore:
  - Utilizzando la tenaglia realizzare un'apertura perforata nella parte superiore dell'alloggiamento posteriore. Smussare i bordi con un taglierino.
  - Fissare l'alloggiamento posteriore alla parete utilizzando la vite fornita.
  - Collegare i cavi al connettore dei cavi principali.
  - Far passare i cavi dalla fessura presente sull'alloggiamento superiore.
  - Montare l'alloggiamento superiore sull'alloggiamento posteriore fissato. Per l'installazione dettagliata, fare riferimento alla figura seguente.

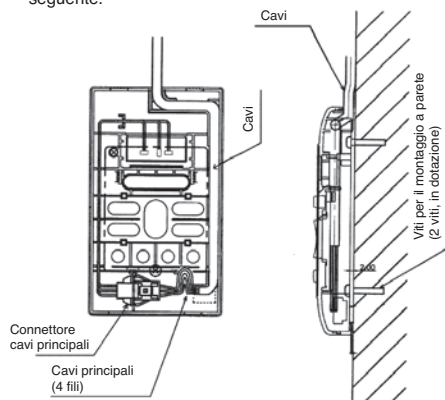

# MEMO

---

A series of horizontal dotted lines for writing.



# HITACHI

Inspire the Next

## Manual del mando a distancia





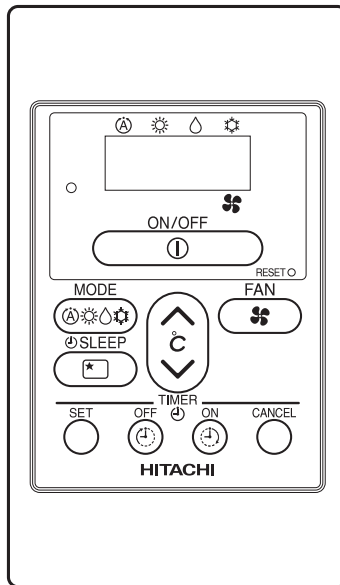





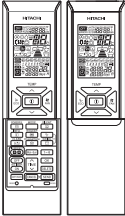







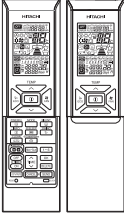







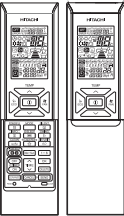







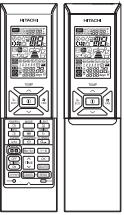



MODELO

SPX-RCDA  
(RAR-5G1)

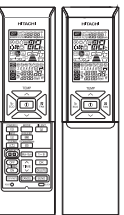

## PRECAUCIONES DE USO

- En caso de producirse un corte del suministro eléctrico, es posible que el mando a distancia con cable no indique el modo de funcionamiento actual cuando se restablezca la electricidad. Sin embargo, seguirá funcionando en el modo previamente configurado.
- Algunas de las funciones del mando a distancia inalámbrico no estarán disponibles cuando utilice el mando a distancia con cable, a saber:

Mando a distancia inalámbrico estándar	Funciones no disponibles en el mando a distancia inalámbrico
<p>RAR-5E1</p> 	<ul style="list-style-type: none"> <li>POTENTE </li> <li>INFORMACIÓN </li> <li>AUTOLIMPIEZA </li> <li>FUERA DE CASA </li> <li>SILENCIOSO </li> <li>TEMPORIZADOR SEMANAL </li> <li>OSCILACIÓN AUTOMÁTICA (Vertical) </li> <li>OSCILACIÓN AUTOMÁTICA (Horizontal) </li> </ul>
<p>RAR-5E2</p> 	<ul style="list-style-type: none"> <li>POTENTE </li> <li>INFORMACIÓN </li> <li>AUTOLIMPIEZA </li> <li>FUERA DE CASA </li> <li>SILENCIOSO </li> <li>TEMPORIZADOR SEMANAL </li> <li>OSCILACIÓN AUTOMÁTICA (Vertical) </li> </ul>
<p>RAR-5E3</p> 	<ul style="list-style-type: none"> <li>POTENTE </li> <li>INFORMACIÓN </li> <li>AUTOLIMPIEZA </li> <li>FUERA DE CASA </li> <li>SILENCIOSO </li> <li>TEMPORIZADOR SEMANAL </li> <li>OSCILACIÓN AUTOMÁTICA (Vertical) </li> <li>PURIFICADOR DE AIRE </li> </ul>
<p>RAR-5E4</p> 	<ul style="list-style-type: none"> <li>POTENTE </li> <li>INFORMACIÓN </li> <li>AUTOLIMPIEZA </li> <li>FUERA DE CASA </li> <li>SILENCIOSO </li> <li>TEMPORIZADOR SEMANAL </li> <li>OSCILACIÓN AUTOMÁTICA (Vertical) </li> <li>FLUJO DE AIRE AMPLIADO </li> </ul>
<p>RAR-5E5</p> 	<ul style="list-style-type: none"> <li>POTENTE </li> <li>INFORMACIÓN </li> <li>AUTOLIMPIEZA </li> <li>FUERA DE CASA </li> <li>SILENCIOSO </li> <li>TEMPORIZADOR SEMANAL </li> </ul>

# NOMBRES Y FUNCIONES DEL MANDO A DISTANCIA

■ Controla el funcionamiento y el ajuste del temporizador del aparato de aire acondicionado de la sala.

## INDICADOR DE FUNCIONAMIENTO

### Botón MARCHA/PARADA

Pulse este botón para poner la unidad en funcionamiento. Vuelva a pulsarlo para apagarla.

### Tecla selector de MODE (MODO)

Utilice este botón para seleccionar el modo de funcionamiento. Cada vez que lo pulse, el modo cambiará entre (A) (AUTO), (C) (CALEFACCIÓN), (D) (DESHUMIDIFICACIÓN) y (E) (ENFRIAMIENTO) cíclicamente.

### Botón DE FUNCIÓN NOCTURNA

Utilice este botón para establecer el temporizador de función nocturna. (Véase Página 58)

### Tecla SET (AJUSTE)

Programación del ajuste del temporizador.

### Botón DE TEMPORIZADOR DE APAGODA

Seleccione el temporizador OFF (Apagado).

### Botón DE TEMPORIZADOR DE ENCENDIDO

Seleccione el temporizador ON (Encendido).

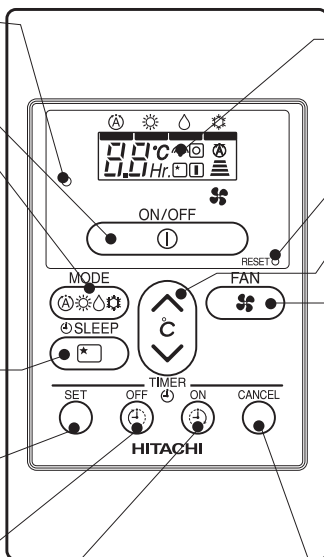

### Señal de transmisión

La señal de transmisión parpadea cuando se envía una señal.

### Interruptor RESET (REINICIALIZACIÓN):

### BOTONES DE AJUSTE DE LA TEMPERATURA DE LAS ESTANCIAS

Ajuste de la temperatura de la habitación. El valor cambiará más rápidamente mientras la mantiene pulsado.

### Botón de VELOCIDAD DEL VENTILADOR

Determina la velocidad del ventilador. Cada vez que pulsa este botón, la intensidad de la circulación cambia entre (A) (AUTOMÁTICA), (B) (ALTA), (C) (MEDIA), (D) (BAJA) y (E) (SILENCIOSA) (Este botón permite seleccionar la velocidad óptima o preferida del ventilador para cada modo de funcionamiento).

### Botón CANCELAR

Cancela la reserva del temporizador.

## Precauciones de uso

- No coloque el mando a distancia en los siguientes lugares.
  - Bajo la luz directa del sol.
  - Cerca de una estufa.
- Trate el mando a distancia con cuidado. No lo deje caer al suelo y protéjalo del agua.
- Cuando la unidad exterior se detenga, no se volverá a poner en marcha durante unos 3 minutos (a menos que apague y encienda mediante el botón de alimentación o desenchufe el cable de alimentación y lo vuelva a enchufar).

Esto es así para proteger el dispositivo y no indica ninguna avería.
- Si pulsa el selector de MODE durante el funcionamiento, el dispositivo puede detenerse durante unos 3 minutos para su protección.

# FUNCIONES DIVERSAS

## ■ Control de reinicio automático

- Si se produce un fallo de alimentación, el funcionamiento se reanuda automáticamente cuando se recupera la alimentación con el modo de funcionamiento y la dirección de flujo de aire anteriores. (Mientras el funcionamiento no se detenga mediante el mando a distancia.)
- Si no piensa continuar utilizando el aparato cuando se recupere la alimentación, desconecte la fuente de alimentación. Cuando activa el disyuntor, el funcionamiento se reanuda automáticamente al recuperarse la alimentación con el modo de funcionamiento y la dirección de flujo de aire anteriores.

Note: 1. Si no necesita el Control de reinicio automático, consulte al agente de ventas.

2. El Control de reinicio automático no está disponible cuando se ajusta el Temporizador o el Temporizador de función nocturna.

## FUNCIONAMIENTO AUTOMÁTICO

El dispositivo determinará automáticamente el modo de funcionamiento, CALEFACCIÓN o REFRIGERACIÓN, en función de la temperatura actual de la estancia. El modo de funcionamiento seleccionado cambiará cuando varíe la temperatura de la estancia.

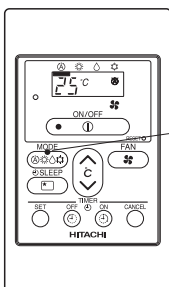

1

Pulse el botón selector de MODO para que la pantalla muestre el modo de funcionamiento (A) (AUTOMÁTICO).

- Si se ha seleccionado AUTOMÁTICO, el dispositivo determinará automáticamente el modo de funcionamiento, CALEFACCIÓN O REFRIGERACIÓN, en función de la temperatura actual de la estancia. No obstante, el modo de funcionamiento no cambiará al conectar la unidad interior a una exterior de tipo múltiple.
- Si el modo seleccionado automáticamente por la unidad no es de su agrado, cámbielo manualmente (calefacción, deshumidificación o refrigeración).

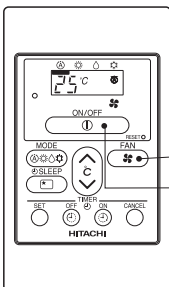

2

Pulse el botón (VELOCIDAD DEL VENTILADOR) para seleccionar AUTOMÁTICO, ALTO, MEDIO o SILENCIOSO.

Ajuste la VELOCIDAD DEL VENTILADOR de su preferencia con el botón (VELOCIDAD DEL VENTILADOR) (la pantalla indica el ajuste).



MARCHA  
PARADA

Pulse el botón (MARCHA/PARADA).  
De este modo se iniciará el funcionamiento.  
Press the button again to stop operation.

- Como los ajustes se almacenan en la memoria del mando a distancia, sólo tiene que pulsar el botón (MARCHA/PARADA) la próxima vez.

# FUNCIONAMIENTO DE LA CALEFACCIÓN

- Utilice el dispositivo como calefactor cuando la temperatura exterior se sitúe por debajo de 21 °C. Si la temperatura es más alta (superior de 21 °C), la calefacción no funcionará para proteger al dispositivo.
- Para mantener la fiabilidad del dispositivo, no lo utilice si la temperatura exterior es inferior a los -15 °C.

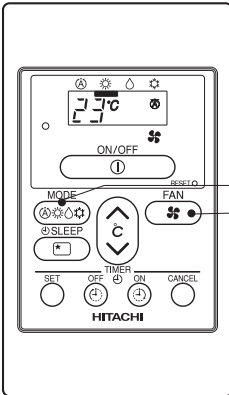

1

Pulse la tecla selector de MODE para que la pantalla indique (CALEFACCIÓN).

2

Ajuste la VELOCIDAD DEL VENTILADOR de su preferencia con el botón (VELOCIDAD DEL VENTILADOR) (la pantalla indica el ajuste).

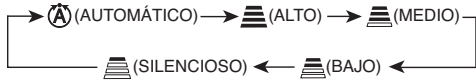

3

Ajuste la temperatura de la estancia de su preferencia con la tecla de ajuste de temperatura de las estancias (la pantalla indicará el ajuste).

El ajuste de temperatura y la temperatura real de la estancia pueden variar en función de las condiciones.

MARCHA PARADA

Pulse el botón (MARCHA/PARADA). De este modo comenzará a funcionar la calefacción. Vuelva a pulsar el botón para detener el funcionamiento.

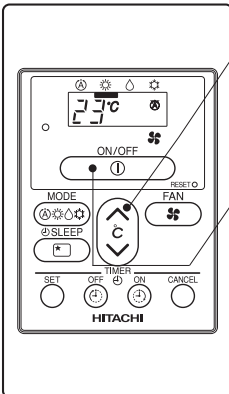

■ Como los ajustes se guardan en la memoria del mando a distancia, la siguiente vez solamente tendrá que pulsar el botón (MARCHA/PARADA).

■ Durante el funcionamiento del ventilador en AUTOMÁTICO, la velocidad del ventilador cambiará tal y como se indica a continuación:

- Si la diferencia entre la temperatura de la estancia y la temperatura programada es grande, el ventilador empezará a funcionar a velocidad ALTO.
- Una vez que la estancia alcance la temperatura preestablecida, el ventilador pasará a una velocidad inferior para obtener una temperatura óptima para una calefacción natural y saludable.

## Desescarche

El desescarche se realizará, durante 5 a 10 minutos por vez, y una vez cada hora, en caso de formarse escarcha en el termostato de la unidad exterior.

Durante la operación de desescarche, el indicador de funcionamiento parpadeará en una secuencia de 3 segundos encendido y medio segundo apagado.

El tiempo máximo de desescarche es de 20 minutos.

No obstante, si la unidad interior se conecta a una unidad exterior de tipo múltiple, el tiempo máximo de desescarche será de 15 minutos.

(Si la longitud de tuberías utilizada es superior a la normal, es probable que se forme escarcha.)

# FUNCIONAMIENTO DE LA DESHUMIDIFICACIÓN

Utilice este dispositivo para deshumidificar cuando la temperatura de la estancia esté por encima de 16 °C. A temperaturas inferiores a 15 °C, la función de deshumidificación no funcionará.

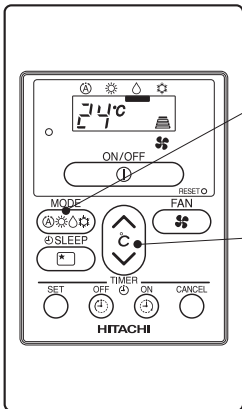

1

Pulse el selector de MODO para que la pantalla indique el modo de funcionamiento (DESHUMIDIFICACIÓN). La velocidad del ventilador está ajustada a BAJO. Pulse el botón (VELOCIDAD DEL VENTILADOR) para seleccionar SILENCIOSO o BAJO.

2

Ajuste la temperatura de la estancia de su preferencia con los botones de TEMPERATURA INTERIOR (la pantalla indica el ajuste).



Se recomienda el intervalo de 20-26 °C como temperatura interior para deshumidificar.

MARCHA  
PARADA

Pulse el botón (MARCHA/PARADA). La función de deshumidificación comienza con un pitido. Vuelva a pulsar el botón para detener el funcionamiento.

- Como los ajustes se almacenan en la memoria del mando a distancia, sólo tiene que pulsar el botón (MARCHA/PARADA) la próxima vez.

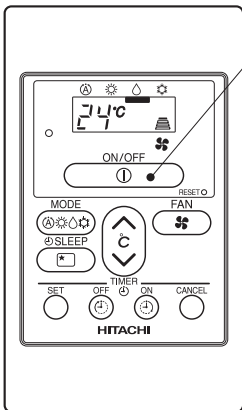

## ■ Funcionamiento de la deshumidificación

- Cuando la temperatura de la estancia sea superior al ajuste de temperatura: el dispositivo deshumidificará la estancia, lo que reducirá la temperatura al nivel preestablecido. Cuando la temperatura de la estancia sea inferior al ajuste de temperatura: la deshumidificación se realizará con un ajuste de temperatura ligeramente inferior a la temperatura de la estancia en ese momento, independientemente del ajuste de temperatura.
- Es posible que no se alcance la temperatura de la estancia preestablecida en función del número de personas presentes en la estancia o a causa de otras condiciones de la estancia.

# FUNCIONAMIENTO DE LA REFRIGERACIÓN

Utilice el dispositivo para enfriar cuando la temperatura exterior se sitúe entre -10 y 43 °C.  
Si la humedad en el interior es muy alta (80%), puede formarse condensación en la rejilla de salida de aire de la unidad interior.

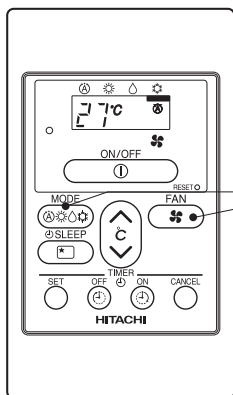

1

Pulse el botón selector de MODO para que la pantalla indique (REFRIGERACIÓN).

2

Ajuste la VELOCIDAD DEL VENTILADOR de su preferencia con el botón (VELOCIDAD DEL VENTILADOR) (la pantalla indica el ajuste).



3

Ajuste la temperatura de la estancia de su preferencia con la tecla de ajuste de temperatura de las estancias (la pantalla indicará el ajuste).

El ajuste de temperatura y la temperatura real de la estancia pueden variar en función de las condiciones.

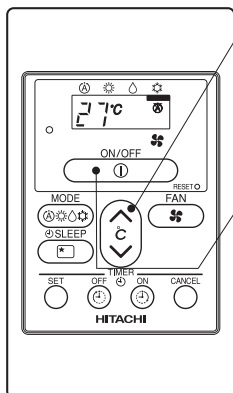

MARCHA PARADA

Pulse el botón ① (MARCHA/PARADA). De este modo comenzará a funcionar la refrigeración. Vuelva a pulsar el botón para detener el funcionamiento. La función de refrigeración no se iniciará si el ajuste de temperatura es superior a la temperatura actual de la estancia (aunque se enciendan los indicadores luminosos ① (FUNCIONAMIENTO)). La función de refrigeración se iniciará en cuanto el usuario ajuste la temperatura por debajo de la temperatura de la estancia.



- Como los ajustes se guardan en la memoria del mando a distancia, la siguiente vez solamente tendrá que pulsar el botón ① (MARCHA/PARADA).
- Durante el funcionamiento del ventilador en AUTOMÁTICO, la velocidad del ventilador cambiará tal y como se indica a continuación:
  - Si la diferencia entre la temperatura de la estancia y la temperatura programada es grande, el ventilador empezará a funcionar a velocidad ALTO.
  - Una vez que la estancia alcance la temperatura preestablecida, el ventilador pasará a una velocidad inferior para obtener una temperatura óptima para una refrigeración natural y saludable.



## FUNCIONAMIENTO EN MODOS LEAVE HOME (LH, FUERA DE CASA) Y CLEAN (AUTOLIMPIEZA)

- Este dispositivo carece de los botones de activación de los modos Leave Home (LH, Fuera de casa) y CLEAN (Limpieza). Estas operaciones podrán activarse mediante el mando a distancia inalámbrico.
- Para iniciar estas operaciones, consulte el 'Manual del mando a distancia' inalámbrico.

### NOTA

- Si en la pantalla del mando a distancia con cable aparece  o , la unidad funcionará en el modo Leave Home (LH) o CLEAN (Autolimpieza), operaciones activadas mediante el mando a distancia inalámbrico.
- Pulse la tecla MARCHA/PARADA  para detener el funcionamiento en modo Leave Home (LH) o CLEAN.



# RESERVA DEL TEMPORIZADOR

- Están disponibles el temporizador de encendido y el temporizador de apagado.

## Reserva del temporizador de apagado

### 1 Ajuste del Temporizador de apagado (OFF TIMER)

- Para seleccionar el temporizador de apagado, pulse la tecla  (OFF) (APAGADO).
- Al pulsar la tecla, el ajuste del temporizador cambiará con arreglo a la siguiente secuencia.

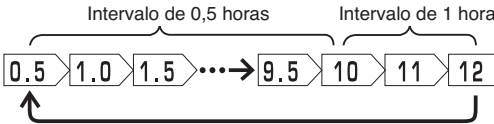

- El valor cambiará más rápidamente si mantiene pulsado el botón.

### 2 Pulse la tecla (SET) (AJUSTAR)

- De este modo, el temporizador de apagado quedará reservado.
- La marca  (APAGADO) se ilumina fija en vez de parpadear.

## Reserva del temporizador de encendido

### 1 Ajuste del Temporizador de encendido (ON TIMER)

- Seleccione el TEMPORIZADOR DE ENCENDIDO pulsando el botón  (ENCENDIDO).
- Al principio del ajuste, el temporizador está configurado para 6 horas.
- El ajuste del temporizador cambiará de acuerdo con la siguiente secuencia.

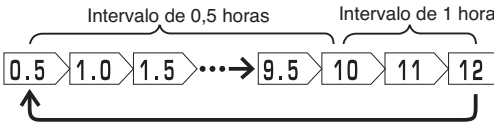

- El valor cambiará más rápidamente si mantiene pulsado el botón.

### 2 Pulse la tecla (SET) (AJUSTAR)

- De este modo, el temporizador de encendido quedará reservado.
- La marca  (ON) (ENCENDIDO) se mantendrá iluminada continuamente, en lugar de parpadear.

## CANCELACIÓN de la reserva del temporizador

### 1 Pulse el botón (Cancelar)

- Como el ajuste del temporizador queda guardado en la memoria del mando a distancia, la próxima vez solamente tiene que pulsar la tecla  (SET) para usar el mismo ajuste.

- Detención del funcionamiento transcurrido el tiempo ajustado

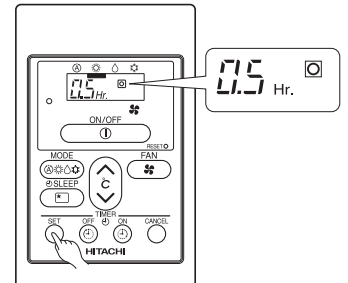
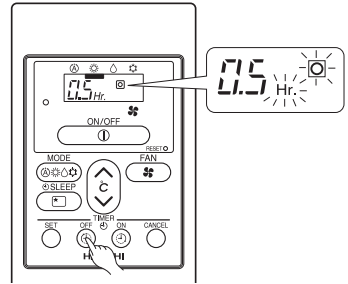

- Se iniciará el funcionamiento para ajustar la temperatura al temporizador (la hora de inicio puede ser diferente en función de la temperatura de la estancia y de la temperatura ajustada).

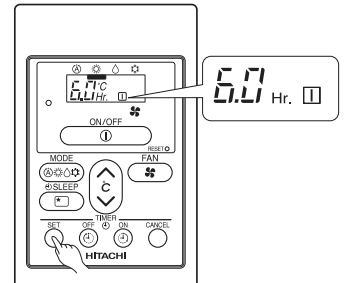
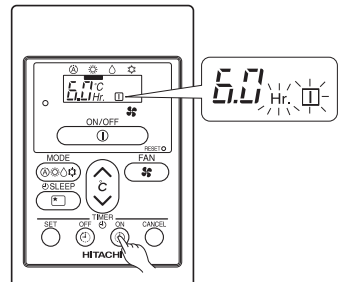

# CÓMO ESTABLECER EL TEMPORIZADOR DE FUNCIÓN NOCTURNA

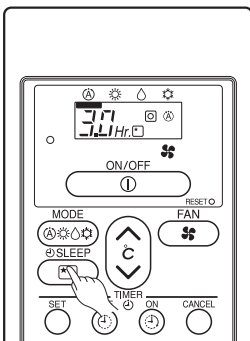

Ejemplo: Ajuste del temporizador de desconexión de 3 horas.

Modo	Indicación
Temporizador de función nocturna	1 hora → 2 horas → 3 horas → 7 horas Temporizador de apagado de función nocturna

**Temporizador de función nocturna:** El dispositivo seguirá funcionando durante el número de horas designado y después se apagará. Pulse la tecla SLEEP (DESCONEXIÓN). La información del temporizador se mostrará en el mando a distancia.

## Cómo cancelar la reserva

Pulse el botón (CANCELAR). De este modo, las señales y (RESERVADO) se apagarán.

## Explicación del temporizador de función nocturna

El dispositivo controlará la VELOCIDAD DEL VENTILADOR y la temperatura de la habitación automáticamente para que sea silencioso y beneficios para la salud de las personas.

### NOTA

- Si ajusta el temporizador de función nocturna después de ajustar el temporizador de apagado o de encendido, el temporizador de función nocturna será el que esté activo en lugar del temporizador de apagado o el temporizador de encendido ajustado anteriormente.
- No puede ajustar otro temporizador durante el funcionamiento del temporizador de función nocturna.
- Tras establecer el tiempo del temporizador de función nocturna y cuando se vuelva a pulsar el botón de función nocturna, el temporizador de función nocturna se establecerá como último ajuste.
- El temporizador de función nocturna sólo se aplica una vez.

# INSTALACIÓN DEL MANDO A DISTANCIA CON CABLE

- (a) Conexión a la caja eléctrica;
- Retire la tapa de la caja eléctrica
  - Conecte el conector del controlador del mando a distancia con cable al conector CN1102 del cuadro eléctrico
  - Vuelva a colocar la tapa de la caja eléctrica
- (b) Instalación del cableado del mando a distancia con cable (2 métodos);
- La carcasa del mando a distancia con cable puede abrirse presionando las ranuras con un destornillador de cabeza plana (véase el siguiente diagrama)

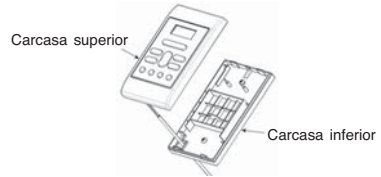
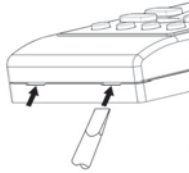

- Decida dónde instalar el mando a distancia, de modo que la longitud del cable no exceda de 5 metros.



- No corte el cable incluido. Enrolle cuidadosamente lo que sobre y colóquelo en un lugar seguro.
- No empalme el cable con otro.

## Ilustraciones de instalación del cableado

### Instalación del cableado empotrado en la pared (incluido)

1. Al conectar los cables a través de la ranura empotrada en la pared;
  - Sujete la carcasa inferior a la pared con el tornillo incluido.
  - Monte la carcasa superior sobre la carcasa inferior así fijada. (Consulte los detalles de la instalación en la siguiente ilustración)

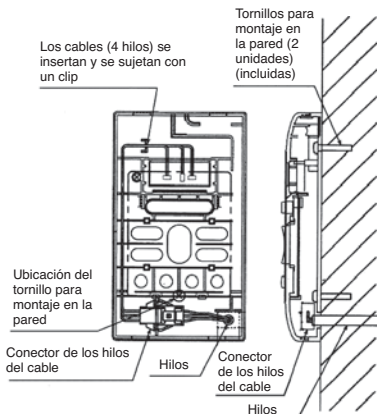

### Instalación del cableado en el interior de la carcasa superior (método alternativo)

2. Si los cables van a conectarse desde el tramo superior interior de la carcasa superior:
  - Penetre la abertura perforada situada en la parte superior de la carcasa inferior mediante unas pinzas de corte. Lije la abertura con una cuchilla.
  - Sujete la carcasa inferior a la pared con el tornillo incluido.
  - Conecte los cables al conector de cables.
  - Tienda los cables a través de la ranura de la carcasa superior.
  - Monte la carcasa superior sobre la inferior (consulte instrucciones detalladas en la siguiente ilustración)

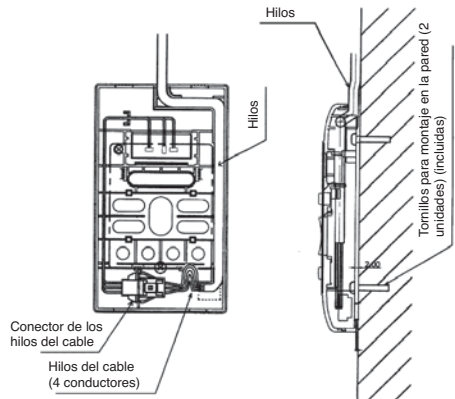

# MEMO

---

A series of horizontal dotted lines for writing.

# HITACHI

Inspire the Next

## Manual do Controlo Remoto

MODELO



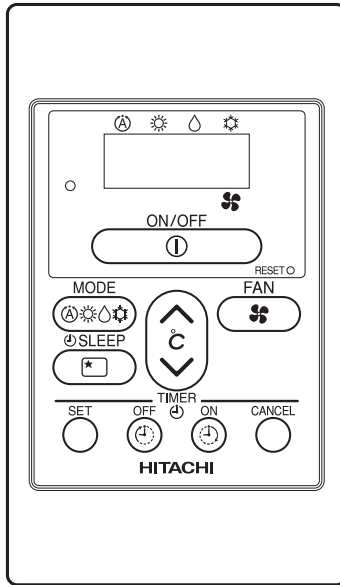







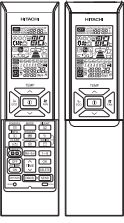







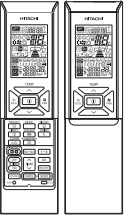







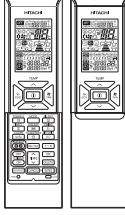







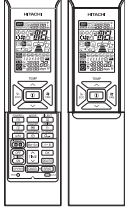



SPX-RCDA  
(RAR-5G1)

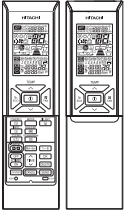

PORTUGUÊS

## PRECAUÇÕES DE USO

- Em caso de falha de alimentação eléctrica, o controlo remoto com fio poderá não apresentar o modo de funcionamento actual quando a alimentação for restabelecida. Contudo, a unidade continuará a funcionar no modo regulado anteriormente.
- Algumas das funcionalidades do controlo remoto sem fios não estão disponíveis no controlo remoto com fio, como é indicado abaixo:

Controlo remoto sem fios padrão	Funcionalidades não disponíveis no controlo remoto com fio
<p>RAR-5E1</p> 	<ul style="list-style-type: none"> <li>● ALTA PRESSÃO ESTÁTICA </li> <li>● INFORMAÇÃO </li> <li>● LIMPEZA DE UM TOQUE </li> <li>● AUSÊNCIA </li> <li>● SILENCIOSO </li> <li>● TEMPORIZADOR SEMANAL </li> <li>● OSCILAÇÃO AUTOMÁTICA (VERTICAL) </li> <li>● OSCILAÇÃO AUTOMÁTICA (HORIZONTAL) </li> </ul>
<p>RAR-5E2</p> 	<ul style="list-style-type: none"> <li>● ALTA PRESSÃO ESTÁTICA </li> <li>● INFORMAÇÃO </li> <li>● LIMPEZA DE UM TOQUE </li> <li>● AUSÊNCIA </li> <li>● SILENCIOSO </li> <li>● TEMPORIZADOR SEMANAL </li> <li>● OSCILAÇÃO AUTOMÁTICA (VERTICAL) </li> </ul>
<p>RAR-5E3</p> 	<ul style="list-style-type: none"> <li>● ALTA PRESSÃO ESTÁTICA </li> <li>● INFORMAÇÃO </li> <li>● LIMPEZA DE UM TOQUE </li> <li>● AUSÊNCIA </li> <li>● SILENCIOSO </li> <li>● TEMPORIZADOR SEMANAL </li> <li>● OSCILAÇÃO AUTOMÁTICA (VERTICAL) </li> <li>● PURIFICAÇÃO DE AR </li> </ul>
<p>RAR-5E4</p> 	<ul style="list-style-type: none"> <li>● ALTA PRESSÃO ESTÁTICA </li> <li>● INFORMAÇÃO </li> <li>● LIMPEZA DE UM TOQUE </li> <li>● AUSÊNCIA </li> <li>● SILENCIOSO </li> <li>● TEMPORIZADOR SEMANAL </li> <li>● OSCILAÇÃO AUTOMÁTICA (VERTICAL) </li> <li>● FLUXO DE AR EXPANDIDO </li> </ul>
<p>RAR-5E5</p> 	<ul style="list-style-type: none"> <li>● ALTA PRESSÃO ESTÁTICA </li> <li>● INFORMAÇÃO </li> <li>● LIMPEZA DE UM TOQUE </li> <li>● AUSÊNCIA </li> <li>● SILENCIOSO </li> <li>● TEMPORIZADOR SEMANAL </li> </ul>

# NOMES E FUNÇÕES DO CONTROLO REMOTO





- O controlo remoto controla os modos de funcionamento e a programação do temporizador do aparelho de ar condicionado.

## INDICADOR DE DE FUNCIONAMENTO

### Botão INICIAR/PARAR

Prima este botão para iniciar o funcionamento. Prima-o novamente para parar o funcionamento.

### Botão SELECTOR DE MODO

Utilize este botão para seleccionar o modo de funcionamento. Sempre que o premir, o modo será alterado sequencialmente de  (AUTOMÁTICO) para  (AQUECIMENTO),  (DESUMIDIFICAÇÃO) e  (ARREFECIMENTO).

### Botão DE TEMPORIZADOR NOCTURNO

Utilize este botão para regular o temporizador nocturno. (☞ Page 70)

### Botão REGULAR

Reserva a regulação do temporizador.

### Botão DESLIGAR TEMPORIZADOR

Selecciona o temporizador DESLIGAR.

### Botão LIGAR TEMPORIZADOR

Selecciona o temporizador LIGAR.

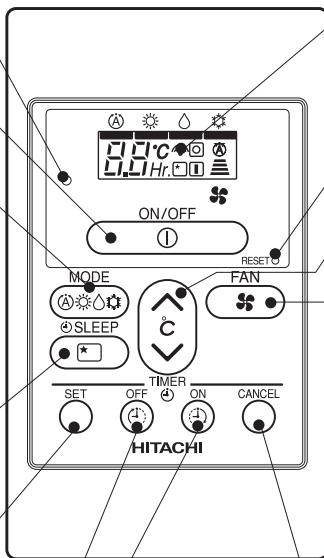

## Indicador de Transmissão





O indicador de transmissão pisca quando é enviado um sinal.

## BOTÃO DE REINICIALIZAÇÃO

### Botão de regulação da TEMPERATURA INTERIOR

Regulação da temperatura interior. Mantenha o botão premido para alterar o valor mais rapidamente.

### Botão de VELOCIDADE DO VENTILADOR

Este botão determina a velocidade do ventilador. Sempre que o premir, a intensidade de circulação do ar será alterada de  (AUTOMÁTICA) para  (ALTA),  (MÉDIA),  (BAIXA) e  (SILENCIOSA) (Este botão permite seleccionar a velocidade do ventilador ideal ou preferida para cada modo de funcionamento).

### Botão CANCELAR

Cancelar a regulação das horas.

## Precauções de Uso

- Não coloque o controlo remoto nos locais seguintes.
  - Exposto à luz solar directa.
  - Na proximidade de um aquecedor.
- Manuseie o controlo remoto com cuidado. Evite quedas e mantenha-o afastado da água.
- Após a unidade exterior parar, não será possível ligá-la novamente durante cerca de 3 minutos (a menos que desligue o interruptor de ligação ou desligue o cabo de alimentação e volte a ligá-lo). Isto destina-se a proteger o aparelho e não indica uma falha.
- Se premir o SELECTOR DE MODO durante o funcionamento, a unidade poderá parar durante cerca de 3 minutos para protecção.

# FUNÇÕES DIVERSAS

## ■ Controlo de Reinício Automático

- Se ocorrer uma falha na corrente eléctrica, o funcionamento da unidade será reiniciado automaticamente quando a corrente eléctrica voltar, utilizando o modo de funcionamento e o fluxo de ar anteriores. (Isto ocorre porque o funcionamento não é parado pelo controlo remoto.)
- Se não pretender que o aparelho seja reiniciado quando a corrente eléctrica voltar, desligue a fonte de alimentação.

Quando voltar a ligar o disjuntor, o funcionamento da unidade será reiniciado automaticamente quando a corrente eléctrica voltar, utilizando o modo de funcionamento anterior.

Nota: 1. Se não necessitar do Controlo de Reinício Automático, contacte o seu agente de vendas.  
2. Auto Restart Control is not available when Timer or Sleep Timer mode is set.

## FUNIONAMENTO AUTOMÁTICO

A unidade irá determinar automaticamente o modo de funcionamento, AQUECIMENTO ou ARREFECIMENTO, de acordo com a temperatura interior actual. O modo de funcionamento seleccionado muda de acordo com a variação da temperatura interior.

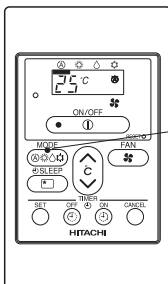

1

Prima o botão selector de MODO para que o visor indique o modo de funcionamento (AUTOMÁTICO).

- Quando tiver seleccionado o modo AUTOMÁTICO, o aparelho irá determinar automaticamente o modo de funcionamento, AQUECIMENTO ou ARREFECIMENTO, de acordo com a temperatura interior actual. No entanto, o modo de funcionamento não irá mudar se a unidade interior estiver ligada a uma unidade exterior do tipo multi.
- Se o modo seleccionado automaticamente pela unidade não for satisfatório, altere manualmente a regulação do modo (AQUECIMENTO, DESUMIDIFICAÇÃO ou ARREFECIMENTO).

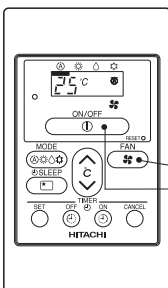

2

Prima o botão (FAN SPEED) para seleccionar a velocidade AUTOMÁTICA, ALTA, MÉDIA, BAIXA ou SILENCIOSA.

Regule a VELOCIDADE DO VENTILADOR pretendida com o botão (FAN SPEED) (o visor indica a opção seleccionada).



**INICIAR  
PARAR**

Prima o botão (START/STOP).

A unidade começa a funcionar.

Prima este botão novamente para parar o funcionamento.

- Visto que as regulações são guardadas na memória do controlo remoto, na próxima vez basta premir o botão (START/STOP).



# MODO DE AQUECIMENTO

- Utilize o aparelho para aquecimento quando a temperatura exterior for inferior a 21°C. Se a temperatura exterior for demasiado elevada (acima de 21°C), o modo de aquecimento poderá não funcionar para proteger o aparelho.
- Para manter a fiabilidade do aparelho, utilize-o apenas quando a temperatura exterior for superior a -15°C.

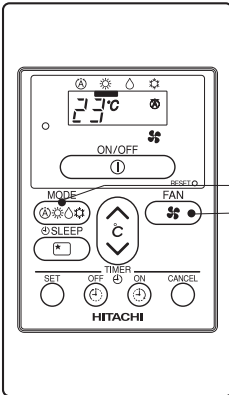

1

Prima o botão SELECTOR DE MODO para que o visor indique (AQUECIMENTO).

2

Regule a VELOCIDADE DO VENTILADOR pretendida com o botão (FAN SPEED) (o visor indica a opção seleccionada).

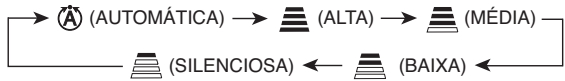

3

Regule a temperatura interior pretendida através do botão de regulação da TEMPERATURA INTERIOR (o visor indica a opção seleccionada).

A temperatura programada e a temperatura interior real poderão apresentar variações, dependendo das condições.

**INICIAR  
PARAR**

Prima o botão (START/STOP). O funcionamento em modo de aquecimento é iniciado. Prima este botão novamente para parar o funcionamento.

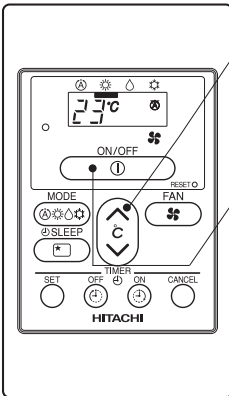

■ Visto que as regulações são guardadas na memória do controlo remoto, na próxima vez basta premir o botão (START/STOP).

■ Durante o modo AUTOMÁTICO do ventilador, a velocidade do ventilador muda como é indicado a seguir:

- Quando a diferença entre a temperatura interior e a temperatura programada é elevada, o ventilador começa a funcionar na velocidade ALTA.
- Quando a temperatura interior alcança a temperatura programada, a velocidade do ventilador muda para uma velocidade mais lenta para proporcionar as condições de temperatura ideais para um aquecimento saudável.

## Descongelação

A descongelação é efectuada durante 5~10 minutos aproximadamente de hora a hora quando se forma gelo no permutador de calor da unidade exterior.

Durante a descongelação, o indicador de funcionamento pisca num ciclo de 3 segundos aceso e 0,5 segundos apagado.

O tempo máximo de descongelação é 20 minutos.

No entanto, se a unidade interior estiver ligada a uma unidade exterior do tipo multi, o tempo máximo de descongelação é 15 minutos.



(Se o comprimento da tubagem for superior ao habitual, a formação de gelo é provável.)

# MODO DE DESUMIDIFICAÇÃO

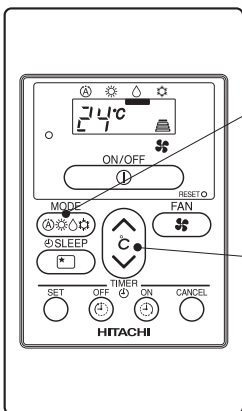
Utilize o aparelho para desumidificação quando a temperatura interior for superior a 16°C.  
A função de desumidificação não funciona a temperaturas inferiores a 15°C.



1

Prima o botão selector de MODO para que o visor indique  (DESUMIDIFICAÇÃO).  
Prima o botão  (FAN SPEED) para seleccionar a velocidade do ventilador SILENCIOSA ou BAIXA.

2

Regule a temperatura interior pretendida através dos botões de regulação da TEMPERATURA INTERIOR (o visor indica a opção seleccionada).

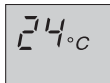

Para desumidificação, recomendamos que regule a temperatura interior para 20-26°C.

**INICIAR  
PARAR**

Prima o botão  (START/STOP). O início do funcionamento em modo de desumidificação é indicado por um aviso sonoro. Prima este botão novamente para parar o funcionamento.

- Visto que as regulações são guardadas na memória do controlo remoto, na próxima vez basta premir o botão  (START/STOP).

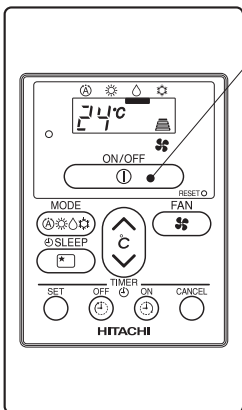

## ■ Modo de Desumidificação

- Quando a temperatura interior é superior à temperatura programada: O aparelho irá desumidificar a divisão, reduzindo a temperatura interior para o valor programado.  
Quando a temperatura interior é inferior à temperatura programada: A desumidificação será efectuada a uma temperatura ligeiramente inferior à temperatura interior actual, independentemente da temperatura programada.
- A temperatura interior programada poderá não ser alcançada, dependendo do número de pessoas presentes na divisão ou de outras condições da mesma.

# MODO DE ARREFECIMENTO

Utilize o aparelho para arrefecimento quando a temperatura exterior se situar entre -10~43°C.  
Se a humidade interior for muito elevada (80%), é possível que ocorra a formação de condensação na grelha de saída de ar da unidade interior.

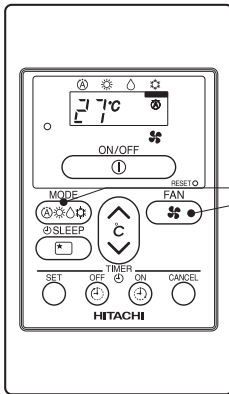

1

Prima o botão selector de MODO para que o visor indique (ARREFECIMENTO).

2

Regule a VELOCIDADE DO VENTILADOR pretendida com o botão (FAN SPEED) (o visor indica a opção seleccionada).



3

Regule a temperatura interior pretendida através do botão de regulação da TEMPERATURA INTERIOR (o visor indica a opção seleccionada).

A temperatura programada e a temperatura interior real poderão apresentar variações, dependendo das condições.

INICIAR  
PARAR

Prima o botão (START/STOP). O funcionamento em modo de arrefecimento é iniciado. Prima este botão novamente para parar o funcionamento. O modo de arrefecimento não é iniciado se a temperatura programada for superior à temperatura interior actual (apesar de o indicador (FUNCIONAMENTO) se acender). A função de arrefecimento será iniciada assim que o utilizador regular a temperatura para um valor inferior ao da temperatura interior actual.



- Visto que as regulações são guardadas na memória do controlo remoto, na próxima vez basta premir o botão (START/STOP).
- Durante o modo AUTOMÁTICO do ventilador, a velocidade do ventilador muda como é indicado a seguir:
  - Quando a diferença entre a temperatura interior e a temperatura programada é elevada, o ventilador começa a funcionar na velocidade ALTA.
  - Quando a temperatura interior alcança a temperatura programada, a velocidade do ventilador muda para uma velocidade mais lenta para proporcionar as condições de temperatura ideais para um arrefecimento saudável.



## MODO AUSÊNCIA (LH) E LIMPEZA (LIMPEZA DE UM TOQUE)

- Os botões de activação do modo AUSÊNCIA (LH) e LIMPEZA (Limpeza de Um Toque) não estão disponíveis nesta unidade. Os modos são activados através do controlo remoto sem fios.
- Consulte o Manual do Controlo Remoto para activar os modos de funcionamento.

### NOTA

- Se  ou  for apresentado no visor do controlo remoto com fio, a unidade funcionará no modo Ausência (LH) ou LIMPEZA (Limpeza de Um toque) que será activado através do controlo remoto.
- Prima o botão iniciar/parar  para cancelar o funcionamento no modo Ausência (LH) ou LIMPEZA (Limpeza de Um Toque).

# REGULAÇÃO DAS HORAS

- É possível regular uma hora para LIGAR Temporizador e uma hora para DESLIGAR Temporizador.

## Regulação de DESLIGAR Temporizador

### 1 Regulação para DESLIGAR TEMPORIZADOR

- Selecione DESLIGAR TEMPORIZADOR premindo o botão  (DESLIGAR).
- A regulação do temporizador será alterada de acordo com a sequência indicada abaixo sempre que o botão é premido.

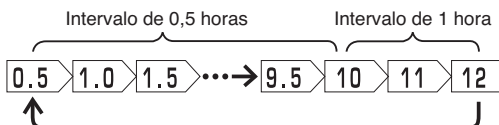

- Mantenha o botão premido para alterar o valor mais rapidamente.

### 2 Prima o botão (REGULAR)

- DESLIGAR TEMPORIZADOR fica reservado.
- O indicador  (DESLIGAR) fica fixo, deixando de piscar.

## Regulação de LIGAR Temporizador

### 1 Regulação para LIGAR TEMPORIZADOR

- Selecione a hora para LIGAR TEMPORIZADOR premindo o botão  (LIGAR).
- No início da regulação, o temporizador é regulado para 6 horas.
- A regulação do temporizador será alterada de acordo com a sequência indicada abaixo.

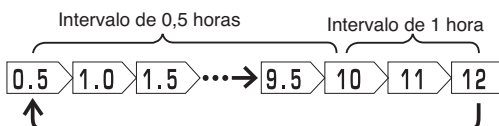

- Mantenha o botão premido para alterar o valor mais rapidamente.

### 2 Prima o botão (REGULAR)

- LIGAR TEMPORIZADOR fica reservado.
- O indicador  (LIGAR) fica fixo, deixando de piscar.

## CANCELAMENTO da Regulação das Horas

### 1 Prima o botão (Cancelar).

- Visto que as regulações do temporizador ficam guardadas na memória do controlo remoto, basta premir o botão  (REGULAR) para utilizar a mesma regulação na próxima vez.

- O funcionamento pára à hora programada

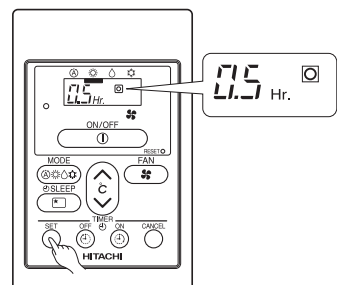
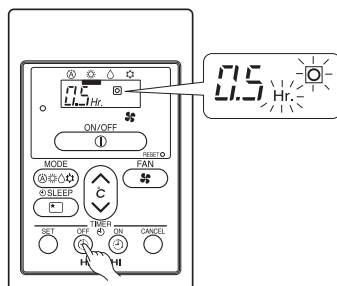

- O funcionamento da unidade é iniciado à hora programada, com a temperatura programada (a hora de início pode variar, dependendo da temperatura interior e da temperatura programada).

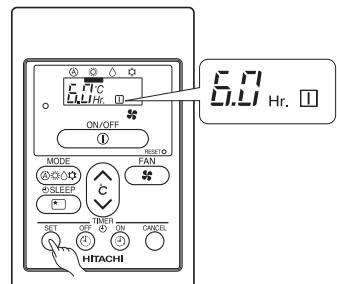
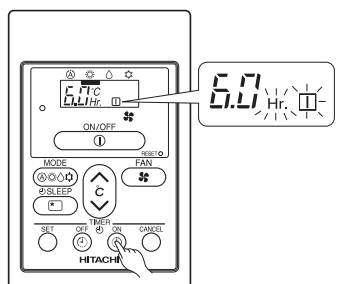

## REGULAR O TEMPORIZADOR NOCTURNO

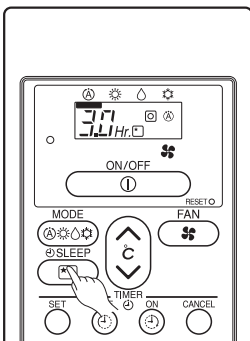

Exemplo: Regulação do temporizador noturno para 3 horas.

Modo	Indicação
Temporizador noturno	→ 1 hora → 2 horas → 3 horas → 7 horas → Temporizador noturno desligado ←

Temporizador Nocturno: O aparelho continua a funcionar durante o número de horas indicado e, em seguida, desliga-se.  
Prima o botão SLEEP.  
As informações do temporizador são apresentadas no controlo remoto.

### Cancelar a Programação

Prima o botão (Cancelar). O indicador e (RESERVADO) apaga-se.

### Explicação do temporizador noturno

A unidade irá controlar automaticamente a VELOCIDADE DO VENTILADOR e a temperatura interior para assegurar um funcionamento silencioso e uma temperatura saudável.

#### NOTA

- Se activar o temporizador noturno depois de ter activado as funções de ligar ou desligar temporizador, a programação do temporizador noturno substitui a programação dos outros temporizadores.
- Não é possível activar outro temporizador durante o funcionamento do temporizador noturno.
- Se premir novamente o botão do temporizador noturno após o fim do período de tempo programado, o temporizador noturno irá utilizar a última regulação.
- Só é possível activar o temporizador noturno uma vez.

# INSTALAÇÃO DO CONTROLO REMOTO COM FIO

- (a) Ligação ao compartimento eléctrico:
- Remova a tampa do compartimento eléctrico.
  - Ligue o conector do controlo remoto com fio à placa eléctrica CN1102.
  - Monte novamente a tampa do compartimento eléctrico.
- (b) Instalação eléctrica no controlo remoto com fio (2 métodos):
- A tampa do controlo remoto pode ser aberta premindo as ranhuras com uma chave de fendas (consulte o diagrama).

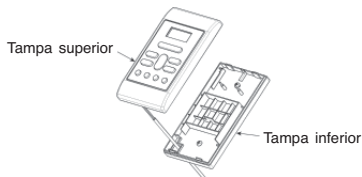
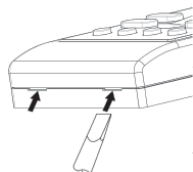

- Escolha a localização do controlo remoto de modo a não ser superior ao comprimento do fio (5 metros).



## CUIDADO

- Não corte o fio fornecido. O excesso de fio deve ser enrolado e colocado num lugar seguro.
- Não acrescente fio adicional.

## Ilustrações da instalação eléctrica

### Instalação eléctrica no recesso da parede (Padrão)

- Quando efectuar a ligação dos fios através da ranhura criada no recesso da parede:
  - Fixe a tampa inferior à parede com os parafusos fornecidos.
  - Monte a tampa superior sobre tampa inferior que já se encontra fixa. (Consulte a ilustração abaixo para ver os detalhes da instalação.)

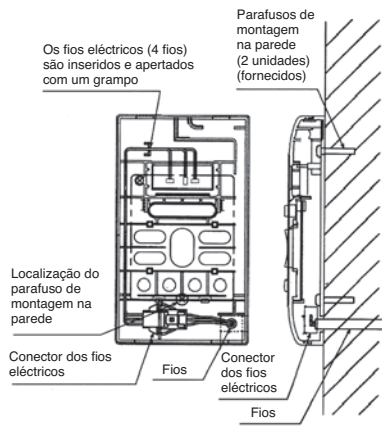

### Inside top wiring installation (Alternative)

- Quando os fios são ligados a partir do topo da tampa superior:
  - Quebre uma abertura perfurada localizada no topo da tampa inferior com um alicate. Alise a abertura com um cortador.
  - Fixe a tampa inferior à parede com os parafusos fornecidos.
  - Ligue os fios ao conector apropriado.
  - Passe os fios pela ranhura criada na tampa superior.
  - Monte a tampa superior sobre a tampa inferior que já se encontra fixa. (Consulte a ilustração abaixo para ver os detalhes da instalação.)

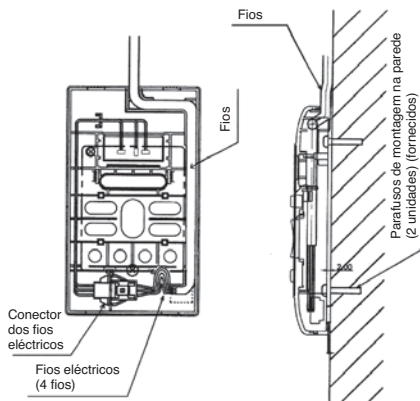

# NOTAS

---

A series of horizontal dotted lines for writing notes, spanning the width of the page.



# HITACHI

Inspire the Next

## Εγχειρίδιο τηλεχειριστηρίου

ΜΟΝΤΕΛΟ

SPX-RCDA  
(RAR-5G1)

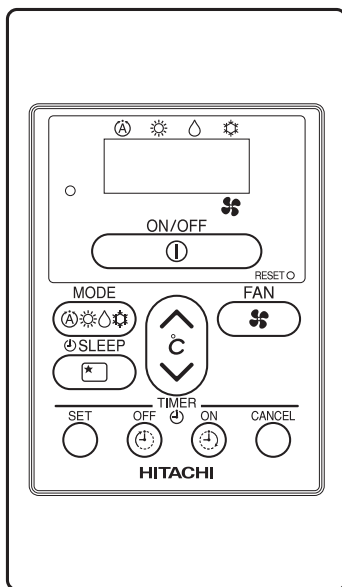











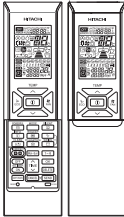







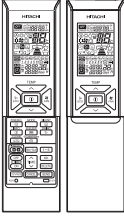







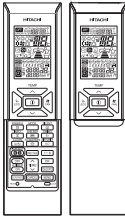







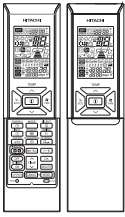



### Εγχειρίδιο τηλεχειριστηρίου

Για να έχετε την καλύτερη δυνατή απόδοση και να διασφαλίσετε πολυετή χρήση χωρίς προβλήματα, διαβάστε ολόκληρο το παρόν εγχειρίδιο οδηγιών.

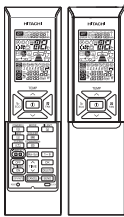
Σελίδα 73~84

## Προφυλάξεις σχετικά με τη χρήση

- Σε περίπτωση που σημειωθεί διακοπή ρεύματος, το Ενσύρματο τηλεχειριστήριο ενδέχεται να μην δείξει την τρέχουσα λειτουργία όταν επανέλθει το ρεύμα. Η μονάδα ωστόσο θα συνεχίσει να λειτουργεί στην προηγούμενη λειτουργία ρύθμισης.
- Κάποια χαρακτηριστικά του Ενσύρματου τηλεχειριστηρίου δεν είναι διαθέσιμα όταν χρησιμοποιείτε το Ασύρματο τηλεχειριστήριο όπως αναφέρεται παρακάτω:

Τυπικό Ασύρματο τηλεχειριστήριο	Χαρακτηριστικά που δεν διατίθενται από το Ενσύρματο τηλεχειριστήριο
<b>RAR-5E1</b> 	<ul style="list-style-type: none"> <li>• ΕΝΙΣΧΥΜΕΝΗ ΛΕΙΤΟΥΡΓΙΑ </li> <li>• ΠΛΗΡΟΦΟΡΙΕΣ </li> <li>• ΚΑΘΑΡΙΣΜΟΣ ΜΕ ΕΝΑ ΑΓΓΙΓΜΑ </li> <li>• Leave home </li> <li>• ΑΘΟΡΥΒΟ </li> <li>• ΕΒΔΟΜΑΔΙΑΙΟΥ ΧΡΟΝΟΔΙΑΚΟΠΤΗ </li> <li>• ΑΥΤΟΜΑΤΗΣ ΚΙΝΗΣΗΣ </li> <li>• ΑΥΤΟΜΑΤΗ ΚΙΝΗΣΗ </li> </ul>
<b>RAR-5E2</b> 	<ul style="list-style-type: none"> <li>• ΕΝΙΣΧΥΜΕΝΗ ΛΕΙΤΟΥΡΓΙΑ </li> <li>• ΠΛΗΡΟΦΟΡΙΕΣ </li> <li>• ΚΑΘΑΡΙΣΜΟΣ ΜΕ ΕΝΑ ΑΓΓΙΓΜΑ </li> <li>• Leave home </li> <li>• ΑΘΟΡΥΒΟ </li> <li>• ΕΒΔΟΜΑΔΙΑΙΟΥ ΧΡΟΝΟΔΙΑΚΟΠΤΗ </li> <li>• ΑΥΤΟΜΑΤΗΣ ΚΙΝΗΣΗΣ </li> </ul>
<b>RAR-5E3</b> 	<ul style="list-style-type: none"> <li>• ΕΝΙΣΧΥΜΕΝΗ ΛΕΙΤΟΥΡΓΙΑ </li> <li>• ΠΛΗΡΟΦΟΡΙΕΣ </li> <li>• ΚΑΘΑΡΙΣΜΟΣ ΜΕ ΕΝΑ ΑΓΓΙΓΜΑ </li> <li>• Leave home </li> <li>• ΑΘΟΡΥΒΟ </li> <li>• ΕΒΔΟΜΑΔΙΑΙΟΥ ΧΡΟΝΟΔΙΑΚΟΠΤΗ </li> <li>• ΑΥΤΟΜΑΤΗΣ ΚΙΝΗΣΗΣ </li> <li>• ΚΑΘΑΡΙΣΜΟΣ ΑΕΡΑ </li> </ul>
<b>RAR-5E4</b> 	<ul style="list-style-type: none"> <li>• ΕΝΙΣΧΥΜΕΝΗ ΛΕΙΤΟΥΡΓΙΑ </li> <li>• ΠΛΗΡΟΦΟΡΙΕΣ </li> <li>• ΚΑΘΑΡΙΣΜΟΣ ΜΕ ΕΝΑ ΑΓΓΙΓΜΑ </li> <li>• Leave home </li> <li>• ΑΘΟΡΥΒΟ </li> <li>• ΕΒΔΟΜΑΔΙΑΙΟΥ ΧΡΟΝΟΔΙΑΚΟΠΤΗ </li> <li>• ΑΥΤΟΜΑΤΗΣ ΚΙΝΗΣΗΣ </li> <li>• ΑΥΞΗΜΕΝΗΣ ΡΟΗΣ ΑΕΡΑ </li> </ul>
<b>RAR-5E5</b> 	<ul style="list-style-type: none"> <li>• ΕΝΙΣΧΥΜΕΝΗ ΛΕΙΤΟΥΡΓΙΑ </li> <li>• ΠΛΗΡΟΦΟΡΙΕΣ </li> <li>• ΚΑΘΑΡΙΣΜΟΣ ΜΕ ΕΝΑ ΑΓΓΙΓΜΑ </li> <li>• Leave home </li> <li>• ΑΘΟΡΥΒΟ </li> <li>• ΕΒΔΟΜΑΔΙΑΙΟΥ ΧΡΟΝΟΔΙΑΚΟΠΤΗ </li> </ul>

## ΟΝΟΜΑΤΑ ΚΑΙ ΛΕΙΤΟΥΡΓΙΕΣ ΤΟΥ ΤΗΛΕΧΕΙΡΙΣΤΗΡΙΟΥ

■ Ελέγχει τον τρόπο λειτουργίας και τη ρύθμιση χρονοδιακόπτη του κλιματιστικού.

### ΛΥΧΝΙΑ ΛΕΙΤΟΥΡΓΙΑΣ

#### Κουμπί ΕΝΑΡΞΗΣ/ΔΙΑΚΟΠΗΣ

Πατήστε αυτό το κουμπί για να ξεκινήσει η λειτουργία. Πατήστε το ξανά για να διακοπεί η λειτουργία.

#### Κουμπί ΕΠΙΛΟΓΗΣ ΛΕΙΤΟΥΡΓΙΑΣ

Χρησιμοποιήστε αυτό το κουμπί για να επιλέξετε τον τρόπο λειτουργίας. Κάθε φορά που το πατάτε, η λειτουργία αλλάζει με κυκλικό τρόπο από (A) (ΑΥΤΟΜΑΤΟ) σε (☀) (ΘΕΡΜΑΝΣΗ) σε (○) (ΑΦΥΓΡΑΝΣΗ) και τέλος σε (☁) (ΨΥΞΗ).

#### Κουμπί ΑΔΡΑΝΕΙΑΣ

Χρησιμοποιήστε αυτό το κουμπί για να ρυθμίσετε το χρονοδιακόπτη αδράνειας. (☞ Σελίδα 82)

#### Κουμπί SET

Αποθήκευση της χρονικής ρύθμισης.

#### Κουμπί ΧΡΟΝΟΔΙΑΚΟΠΤΗ ΑΠΕΝΕΡΓΟΠΟΙΗΣΗΣ

Επιλέξτε το χρονοδιακόπτη απενεργοποίησης.

#### Κουμπί ΧΡΟΝΟΔΙΑΚΟΠΤΗ ΕΝΕΡΓΟΠΟΙΗΣΗΣ

Επιλέξτε το χρονοδιακόπτη ενεργοποίησης.

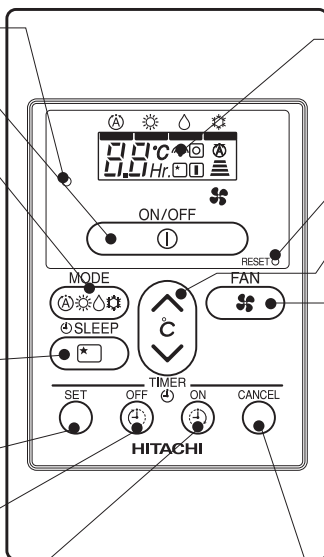

#### Ένδειξη μετάδοσης

Η ένδειξη μετάδοσης αναβοσβήνει όταν γίνεται αποστολή σήματος.

#### ΔΙΑΚΟΠΤΗΣ RESET

#### Κουμπί ρύθμισης ΘΕΡΜΟΚΡΑΣΙΑΣ ΔΩΜΑΤΙΟΥ

Ρύθμιση θερμοκρασίας δωματίου. Η τιμή αλλάζει πιο γρήγορα όταν το πατάτε παρατεταμένα. Ρύθμιση θερμοκρασίας δωματίου. Η τιμή αλλάζει πιο γρήγορα όταν το πατάτε παρατεταμένα.

#### Κουμπί ΤΑΧΥΤΗΤΑΣ ΑΝΕΜΙΣΤΗΡΑ

Καθορίζει την ταχύτητα του ανεμιστήρα. Κάθε φορά που πατάτε αυτό το κουμπί, η ένταση της κυκλοφορίας αλλάζει από (A) (ΑΥΤΟΜΑΤΟ) σε (≡) (ΥΨΗΛΗ) σε (≡) (ΜΕΤΡΙΑ) σε (≡) (ΧΑΜΗΛΗ) σε (≡) (ΑΘΟΥΡΒΟ) (Το κουμπί αυτό σας δίνει τη δυνατότητα να επιλέξετε τη βέλτιστη ή προτιμώμενη ταχύτητα ανεμιστήρα για κάθε τρόπο λειτουργίας).

#### Κουμπί ΑΚΥΡΩΣΗΣ

Ακύρωση αποθήκευσης χρονικής ρύθμισης.

### Προφυλάξεις σχετικά με τη χρήση

- Μην τοποθετείτε το τηλεχειριστήριο στα ακόλουθα σημεία:
  - Σε άμεσο ηλιακό φως.
  - Κοντά σε θερμαντήρα.
- Να χειρίζεστε το τηλεχειριστήριο με προσοχή. Προσέξτε να μην το ρίχνετε κάτω και να το προστατεύετε από το νερό.
- Όταν σταματήσει η εξωτερική μονάδα, χρειάζεται περίπου 3 λεπτά για να επανεκκινηθεί (εκτός εάν απενεργοποιήσετε και ενεργοποιήσετε τη μονάδα ή αποσυνδέσετε και συνδέσετε ξανά το καλώδιο παροχής ρεύματος). Έτσι προστατεύεται η συσκευή. Δεν αποτελεί ένδειξη βλάβης.
- Εάν πατήσετε το κουμπί ΕΠΙΛΟΓΗΣ ΛΕΙΤΟΥΡΓΙΑΣ κατά τη διάρκεια της λειτουργίας, η συσκευή μπορεί να σταματήσει να λειτουργεί για περίπου 3 λεπτά για λόγους προστασίας.

## ΔΙΑΦΟΡΕΣ ΛΕΙΤΟΥΡΓΙΕΣ

### ■ Έλεγχος αυτόματης επανεκκίνησης

- Σε περίπτωση διακοπής ρεύματος, η λειτουργία θα επανεκκινηθεί αυτόματα μόλις αποκατασταθεί η παροχή ηλεκτρικού ρεύματος διατηρώντας τον προηγούμενο τρόπο λειτουργίας. (Καθώς η λειτουργία δεν διακόπτεται από το τηλεχειριστήριο.)
- Εάν δεν θέλετε να συνεχιστεί η λειτουργία μετά την αποκατάσταση της παροχής ηλεκτρικού ρεύματος, απενεργοποιήστε τη συσκευή καταργώντας την τροφοδοσία ρεύματος. Όταν ανοίξετε το διακόπτη κυκλώματος, η λειτουργία θα επανεκκινηθεί αυτόματα διατηρώντας τον τρόπο λειτουργίας.  
Σημείωση: 1. Εάν δεν χρειάζεστε Έλεγχο αυτόματης επανεκκίνησης, απευθυνθείτε στον αντιπρόσωπο πωλήσεών σας.  
2. Ο έλεγχος αυτόματης επανεκκίνησης δεν διατίθεται όταν έχει οριστεί η λειτουργία χρονοδιακόπτη ή χρονοδιακόπτη αδράνειας.

## ΑΥΤΟΜΑΤΗ ΛΕΙΤΟΥΡΓΙΑ

Η συσκευή θα καθορίσει αυτόματα τον τρόπο λειτουργίας, ΘΕΡΜΑΝΣΗ ή ΨΥΞΗ, ανάλογα με την τρέχουσα θερμοκρασία δωματίου. Ο επιλεγμένος τρόπος λειτουργίας αλλάζει όταν μεταβάλλεται η θερμοκρασία δωματίου.

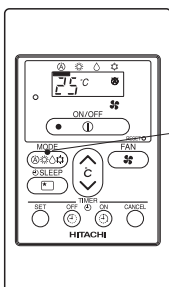

1

Πατήστε το κουμπί επιλογής ΛΕΙΤΟΥΡΓΙΑΣ έως ότου εμφανιστεί στην οθόνη ο τρόπος λειτουργίας ΑΥΤΟΜΑΤΟ (A).

- Όταν έχει επιλεγεί η ρύθμιση ΑΥΤΟΜΑΤΟ, η συσκευή καθορίζει αυτόματα τον τρόπο λειτουργίας, ΘΕΡΜΑΝΣΗ ή ΨΥΞΗ, ανάλογα με τη τρέχουσα θερμοκρασία δωματίου. Ωστόσο, ο τρόπος λειτουργίας δεν αλλάζει όταν η εσωτερική μονάδα είναι συνδεδεμένη σε εξωτερική μονάδα πολλαπλού τύπου.
- Εάν η λειτουργία που επιλέγεται αυτόματα από τη μονάδα δεν σας ικανοποιεί, μπορείτε να αλλάξετε τη ρύθμιση λειτουργίας με μη αυτόματο τρόπο (ΘΕΡΜΑΝΣΗ, ΑΦΥΓΡΑΝΣΗ ή ΨΥΞΗ).

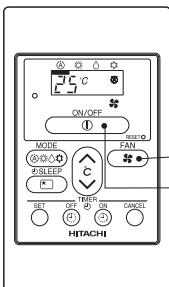

2

Πατήστε το κουμπί ΤΑΧΥΤΗΤΑ ΑΝΕΜΙΣΤΗΡΑ (FAN) για να επιλέξετε ΑΥΤΟΜΑΤΟ, ΥΨΗΛΗ, ΜΕΣΑΙΑ, ΧΑΜΗΛΗ ή ΑΘΟΥΡΒΟ.

Ρυθμίστε την ΤΑΧΥΤΗΤΑ ΑΝΕΜΙΣΤΗΡΑ όπως θέλετε πατώντας το κουμπί ΤΑΧΥΤΗΤΑ ΑΝΕΜΙΣΤΗΡΑ (FAN) (η ρύθμιση εμφανίζεται στην οθόνη).

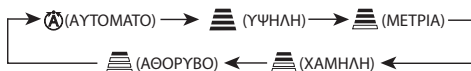

**ΕΝΑΡΞΗ  
ΔΙΑΚΟΠΗ**

Πατήστε το κουμπί ΕΝΑΡΞΗ/ΔΙΑΚΟΠΗ (ON/OFF).

Η λειτουργία ξεκινά.

Πατήστε ξανά το κουμπί για να διακοπεί η λειτουργία.

- Δεδομένου ότι οι ρυθμίσεις αποθηκεύονται στη μνήμη του τηλεχειριστηρίου, το μόνο που χρειάζεται να κάνετε είναι να πατήσετε το κουμπί (ON/OFF) την επόμενη φορά.

# ΛΕΙΤΟΥΡΓΙΑ ΘΕΡΜΑΝΣΗΣ

- Χρησιμοποιήστε τη συσκευή για θέρμανση, όταν η εξωτερική θερμοκρασία είναι μικρότερη από 21°C. Όταν η θερμοκρασία είναι υψηλή (πάνω από 21°C), ενδέχεται να μη λειτουργήσει η θέρμανση προκειμένου να προστατευτεί η συσκευή.
- Για να διατηρηθεί η αξιοπιστία της συσκευής, πρέπει να την χρησιμοποιείτε όταν η εξωτερική θερμοκρασία είναι άνω των -15°C.

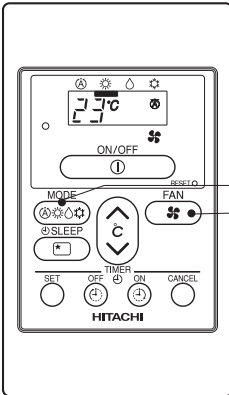

1

Πατήστε το κουμπί ΕΠΙΛΟΓΗΣ ΛΕΙΤΟΥΡΓΙΑΣ έως ότου εμφανιστεί στην οθόνη η ρύθμιση (ΘΕΡΜΑΝΣΗ).

Ρυθμίστε την ΤΑΧΥΤΗΤΑ ΑΝΕΜΙΣΤΗΡΑ όπως θέλετε πατώντας το κουμπί ΤΑΧΥΤΗΤΑ ΑΝΕΜΙΣΤΗΡΑ (η ρύθμιση εμφανίζεται στην οθόνη).

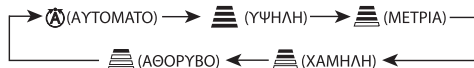

2

Ρυθμίστε τη θερμοκρασία δωματίου όπως θέλετε με το κουμπί ρύθμισης ΘΕΡΜΟΚΡΑΣΙΑΣ ΔΩΜΑΤΙΟΥ (η ρύθμιση εμφανίζεται στην οθόνη).

3

Η ρύθμιση θερμοκρασίας και η πραγματική θερμοκρασία δωματίου μπορεί να διαφέρουν ανάλογα με τις συνθήκες.

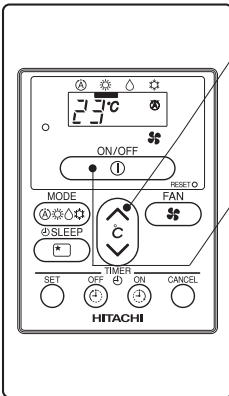

**ENARΞH  
ΔΙΑΚΟΠΗ**

Πατήστε το κουμπί ENARΞH/ΔΙΑΚΟΠΗ . Η λειτουργία θέρμανσης ξεκινά. Πατήστε ξανά το κουμπί για να διακοπεί η λειτουργία.

- Δεδομένου ότι οι ρυθμίσεις αποθηκεύονται στη μνήμη του τηλεχειριστηρίου, το μόνο που χρειάζεται να κάνετε είναι να πατήσετε το κουμπί ENARΞH/ΔΙΑΚΟΠΗ την επόμενη φορά.
- Σε ΑΥΤΟΜΑΤΗ λειτουργία ανεμιστήρα, η ταχύτητα ανεμιστήρα αλλάζει αυτόματα όπως φαίνεται παρακάτω:
  - Όταν η διαφορά μεταξύ της θερμοκρασίας δωματίου και της ρύθμισης θερμοκρασίας είναι μεγάλη, ο ανεμιστήρας ξεκινά να λειτουργεί σε ΥΨΗΛΗ ταχύτητα.
  - Όταν η θερμοκρασία δωματίου φτάσει στην προκαθορισμένη θερμοκρασία, η ταχύτητα του ανεμιστήρα θα γίνει χαμηλότερη προκειμένου να επιτευχθούν οι βέλτιστες συνθήκες θερμοκρασίας δωματίου για φυσική και υγιεινή θέρμανση.

## Απόψυξη

Η απόψυξη πραγματοποιείται περίπου μία φορά ανά ώρα, όταν σχηματίζεται πάγος στον εναλλάκτη θερμότητας της εσωτερικής μονάδας και διαρκεί 5~10 λεπτά κάθε φορά.

Κατά τη διάρκεια της απόψυξης, η φωτεινή ένδειξη λειτουργίας αναβοσβήνει κυκλικά, παραμένοντας αναμμένη για 3 δευτερόλεπτα και σβήνοντας για 0,5 δευτερόλεπτα.

Η μέγιστη διάρκεια απόψυξης είναι 20 λεπτά.

Ωστόσο, εάν η εσωτερική μονάδα συνδέεται με εξωτερική μονάδα πολλαπλού τύπου, ο μέγιστος χρόνος απόψυξης είναι 15 λεπτά.

(Εάν το μήκος των σωλήνων που χρησιμοποιούνται είναι μεγαλύτερο από το συνηθισμένο, είναι πιθανό να σχηματιστεί πάγος.)

# ΛΕΙΤΟΥΡΓΙΑ ΑΦΥΓΡΑΝΣΗΣ

Χρησιμοποιήστε τη συσκευή για αφύγρανση, όταν η θερμοκρασία δωματίου είναι πάνω από 16°C. Όταν η θερμοκρασία είναι κάτω από 15°C, η αφύγρανση δεν λειτουργεί.

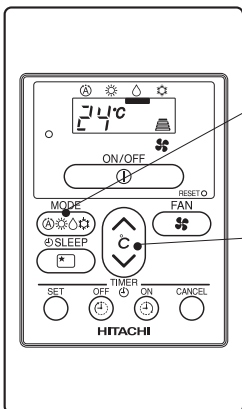

1 Πατήστε το κουμπί επιλογής ΛΕΙΤΟΥΡΓΙΑΣ έως ότου εμφανιστεί στην οθόνη η ρύθμιση ΑΦΥΓΡΑΝΣΗ . Η ταχύτητα ανεμιστήρα ορίζεται στη ρύθμιση ΧΑΜΗΛΗ. Πατήστε το κουμπί ΤΑΧΥΤΗΤΑ ΑΝΕΜΙΣΤΗΡΑ για να επιλέξετε ΑΘΟΡΥΒΟ ή ΧΑΜΗΛΗ ταχύτητα ανεμιστήρα.

2 Ρυθμίστε τη θερμοκρασία δωματίου όπως θέλετε με τα κουμπιά ρύθμισης ΘΕΡΜΟΚΡΑΣΙΑΣ ΔΩΜΑΤΙΟΥ (η ρύθμιση εμφανίζεται στην οθόνη).

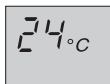

Η συνιστώμενη θερμοκρασία δωματίου για τη λειτουργία αφύγρανσης είναι 20-26°C.

**ΕΝΑΡΞΗ  
ΔΙΑΚΟΠΗ**

Πατήστε το κουμπί ΕΝΑΡΞΗ/ΔΙΑΚΟΠΗ . Η λειτουργία αφύγρανσης ξεκινά με ένα ηχητικό σήμα. Πατήστε ξανά το κουμπί για να διακοπεί η λειτουργία.

- Δεδομένου ότι οι ρυθμίσεις αποθηκεύονται στη μνήμη του τηλεχειριστηρίου, το μόνο που χρειάζεται να κάνετε είναι να πατήσετε το κουμπί (ΕΝΑΡΞΗ/ΔΙΑΚΟΠΗ) την επόμενη φορά.

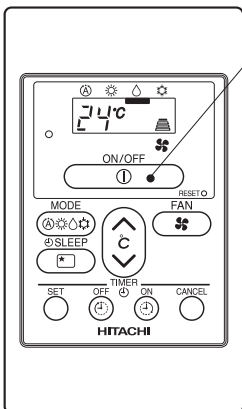

## ■ Λειτουργία αφύγρανσης

- Όταν η θερμοκρασία δωματίου είναι μεγαλύτερη από τη ρύθμιση θερμοκρασίας: Η συσκευή κάνει αφύγρανση του χώρου, μειώνοντας τη θερμοκρασία δωματίου στο προκαθορισμένο επίπεδο. Όταν η θερμοκρασία δωματίου είναι μικρότερη από τη ρύθμιση θερμοκρασίας: Όταν η ρύθμιση θερμοκρασίας είναι ελαφρώς χαμηλότερη από την τρέχουσα θερμοκρασία δωματίου, πραγματοποιείται αφύγρανση ανεξάρτητα από τη ρύθμιση θερμοκρασίας.
- Η προκαθορισμένη θερμοκρασία δωματίου μπορεί να μην επιτευχθεί, ανάλογα με τον αριθμό των ατόμων που βρίσκονται στο χώρο ή άλλες συνθήκες που επικρατούν στο χώρο αυτό.

# ΛΕΙΤΟΥΡΓΙΑ ΨΥΞΗΣ

Χρησιμοποιήστε τη συσκευή για ψύξη όταν η εξωτερική θερμοκρασία είναι -10~43°C.

Εάν η εσωτερική υγρασία είναι πολύ μεγάλη (80%), μπορεί να σχηματιστούν σταγόνες στη σχάρα εξόδου αέρα της εσωτερικής μονάδας.

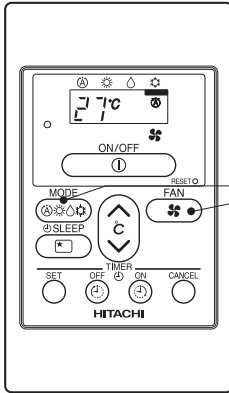

1

Πατήστε το κουμπί επιλογής ΛΕΙΤΟΥΡΓΙΑΣ έως ότου εμφανιστεί στην οθόνη η ρύθμιση ΨΥΞΗ ❄️.

2

Ρυθμίστε την ΤΑΧΥΤΗΤΑ ΑΝΕΜΙΣΤΗΡΑ όπως θέλετε πατώντας το κουμπί ΤΑΧΥΤΗΤΑ ΑΝΕΜΙΣΤΗΡΑ 🌀 (η ρύθμιση εμφανίζεται στην οθόνη).

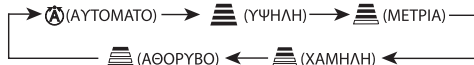

3

Ρυθμίστε τη θερμοκρασία δωματίου όπως θέλετε με το κουμπί ρύθμισης ΘΕΡΜΟΚΡΑΣΙΑΣ ΔΩΜΑΤΙΟΥ (η ρύθμιση εμφανίζεται στην οθόνη).

Η ρύθμιση θερμοκρασίας και η πραγματική θερμοκρασία δωματίου μπορεί να διαφέρουν ανάλογα με τις συνθήκες.

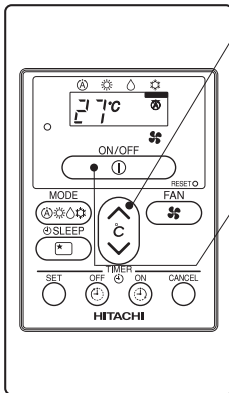

ENEROFF  
ΔΙΑΚΟΠΗ

Πατήστε το κουμπί ENEROFF/ΔΙΑΚΟΠΗ ①. Η λειτουργία ψύξης ξεκινά. Πατήστε ξανά το κουμπί για να διακοπεί η λειτουργία. Η λειτουργία ψύξης δεν ξεκινά, εάν η ρύθμιση θερμοκρασίας είναι μεγαλύτερη από την τρέχουσα θερμοκρασία δωματίου (παρότι είναι αναμμένη η λυχνία ① (ΛΕΙΤΟΥΡΓΙΑ)). Η λειτουργία ψύξης ξεκινά μόλις ο χρήστης ρυθμίσει τη θερμοκρασία κάτω από την τρέχουσα θερμοκρασία δωματίου.



- Δεδομένου ότι οι ρυθμίσεις αποθηκεύονται στη μνήμη του τηλεχειριστηρίου, το μόνο που χρειάζεται να κάνετε είναι να πατήσετε το κουμπί ENEROFF/ΔΙΑΚΟΠΗ ① την επόμενη φορά.
- Σε ΑΥΤΟΜΑΤΗ λειτουργία ανεμιστήρα, η ταχύτητα ανεμιστήρα αλλάζει αυτόματα όπως φαίνεται παρακάτω:
  - Όταν η διαφορά μεταξύ της θερμοκρασίας δωματίου και της ρύθμισης θερμοκρασίας είναι μεγάλη, ο ανεμιστήρας ξεκινά να λειτουργεί σε ΥΨΗΛΗ ταχύτητα.
  - Όταν η θερμοκρασία δωματίου φτάσει στην προκαθορισμένη θερμοκρασία, η ταχύτητα του ανεμιστήρα θα γίνει χαμηλότερη προκειμένου να επιτευχθούν οι βέλτιστες συνθήκες θερμοκρασίας δωματίου για φυσική και υγιεινή ψύξη.



## Λειτουργία LEAVE HOME(LH) ΚΑΙ ΚΑΘΑΡΙΣΜΟΥ ΜΕ ΕΝΑ ΑΓΓΙΓΜΑ

- Τα κουμπιά ενεργοποίησης των λειτουργιών Leave Home (LH) και Καθαρισμού με ένα άγγιγμα δεν είναι διαθέσιμα σε αυτή τη συσκευή. Οι λειτουργίες θα πρέπει να ενεργοποιούνται από το ασύρματο τηλεχειριστήριο.
- Συμβουλευθείτε το εγχειρίδιο του «Ασύρματου τηλεχειριστηρίου» για την ενεργοποίηση των λειτουργιών.

### ΣΗΜΕΙΩΣΗ

- Εάν εμφανίζεται η ένδειξη  ή  στην οθόνη του ασύρματου τηλεχειριστηρίου, η μονάδα θα τεθεί σε λειτουργία Leave Home (LH) ή Καθαρισμού με ένα άγγιγμα, η οποία θα πρέπει να ενεργοποιηθεί από το ασύρματο τηλεχειριστήριο.
- πατήστε το πλήκτρο έναρξη/διακοπή  για να σταματήσετε τη λειτουργία Leave Home (LH) ή Καθαρισμού με ένα άγγιγμα.



# ΑΠΟΘΗΚΕΥΣΗ ΡΥΘΜΙΣΗΣ ΧΡΟΝΟΔΙΑΚΟΠΤΗ

■ Υπάρχει ο χρονοδιακόπτης ενεργοποίησης και ο χρονοδιακόπτης απενεργοποίησης.

## Αποθήκευση ρύθμισης χρονοδιακόπτη απενεργοποίησης

### 1 Ρύθμιση ΧΡΟΝΟΔΙΑΚΟΠΤΗ ΑΠΕΝΕΡΓΟΠΟΙΗΣΗΣ

- Επιλέξτε το ΧΡΟΝΟΔΙΑΚΟΠΤΗ ΑΠΕΝΕΡΓΟΠΟΙΗΣΗΣ πατώντας το κουμπί (ΑΠΕΝΕΡΓΟΠΟΙΗΣΗ).
- Όταν πατάτε το κουμπί, η ρύθμιση του χρονοδιακόπτη αλλάζει σύμφωνα με την παρακάτω ακολουθία.



- Η τιμή αλλάζει πιο γρήγορα εάν πατάτε παρατεταμένα το κουμπί.

### 2 Πατήστε το κουμπί (ΡΥΘΜΙΣΗ)

- Ο ΧΡΟΝΟΔΙΑΚΟΠΤΗΣ ΑΠΕΝΕΡΓΟΠΟΙΗΣΗΣ είναι αποθηκευμένος.
- Η ένδειξη (OFF) (ΑΠΕΝΕΡΓΟΠΟΙΗΣΗ) παραμένει σταθερά αναμμένη αντί να αναβοσβήνει.

## Αποθήκευση ρύθμισης χρονοδιακόπτη ενεργοποίησης

### 1 Ρύθμιση ΧΡΟΝΟΔΙΑΚΟΠΤΗ ΕΝΕΡΓΟΠΟΙΗΣΗΣ

- Επιλέξτε το ΧΡΟΝΟΔΙΑΚΟΠΤΗ ΕΝΕΡΓΟΠΟΙΗΣΗΣ πατώντας το κουμπί (ΕΝΕΡΓΟΠΟΙΗΣΗ).
- Κατά την έναρξη της ρύθμισης, ο χρονοδιακόπτης ρυθμίζεται σε 6 ώρες.
- Η ρύθμιση του χρονοδιακόπτη θα αλλάξει σύμφωνα με την παρακάτω ακολουθία.

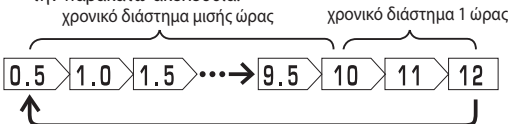

- Η τιμή αλλάζει πιο γρήγορα εάν πατάτε παρατεταμένα το κουμπί.

### 2 Πατήστε το κουμπί (ΡΥΘΜΙΣΗ)

- Ο ΧΡΟΝΟΔΙΑΚΟΠΤΗΣ ΕΝΕΡΓΟΠΟΙΗΣΗΣ είναι αποθηκευμένος.
- Η ένδειξη (ON) (ΕΝΕΡΓΟΠΟΙΗΣΗ) παραμένει σταθερά αναμμένη αντί να αναβοσβήνει.

## ΑΚΥΡΩΣΗ αποθήκευσης ρύθμισης χρονοδιακόπτη

### 1 Πατήστε το κουμπί (Ακύρωση)

- Δεδομένου ότι οι ρυθμίσεις ώρας αποθηκεύονται στη μνήμη του τηλεχειριστηρίου, το μόνο που χρειάζεται να κάνετε είναι να πατήσετε το κουμπί (ΡΥΘΜΙΣΗ) για να χρησιμοποιήσετε την ίδια ρύθμιση την επόμενη φορά.

■ Η λειτουργία διακόπεται την καθορισμένη ώρα

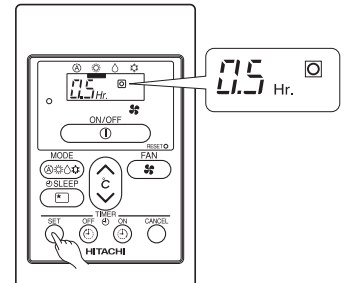
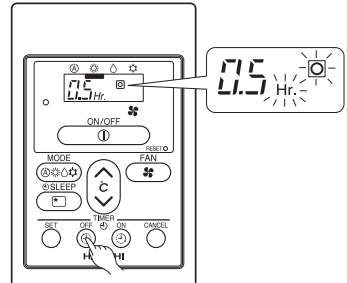

■ Η λειτουργία θα ξεκινήσει στη θερμοκρασία που έχει ρυθμιστεί στη ρύθμιση του χρονοδιακόπτη (Η ώρα έναρξης μπορεί να διαφέρει ανάλογα με τη θερμοκρασία δωματίου και τη ρύθμιση θερμοκρασίας).

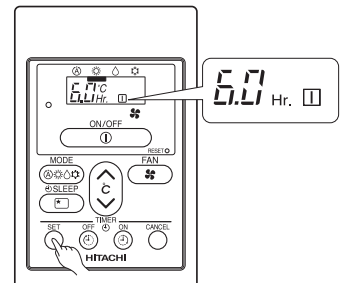
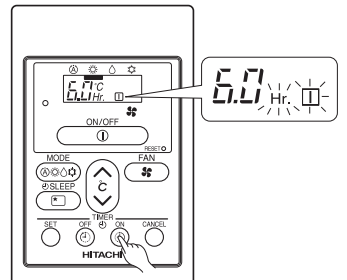

## ΡΥΘΜΙΣΗ ΤΟΥ ΧΡΟΝΟΔΙΑΚΟΠΤΗ ΑΔΡΑΝΕΙΑΣ

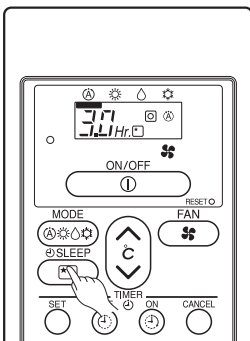

Παράδειγμα: Ρύθμιση χρόνου αδράνειας σε 3 ώρες.

Λειτουργία	Ένδειξη
Χρονοδιακόπτης αδράνειας	→ 1 ώρα → 2 ώρες → 3 ώρες → 7 ώρες Απενεργοποίηση με χρονοδιακόπτη αδράνειας

**Χρονοδιακόπτης Αδράνειας:** Η συσκευή θα εξακολουθήσει να λειτουργεί για τον καθορισμένο αριθμό ωρών και έπειτα θα απενεργοποιηθεί. Πατήστε το κουμπί ΑΔΡΑΝΕΙΑ. Οι πληροφορίες για την ώρα θα εμφανιστούν στο τηλεχειριστήριο.

### Ακύρωση αποθήκευσης ρύθμισης

Πατήστε το κουμπί  (ΑΚΥΡΩΣΗ). Η ένδειξη  και  (ΑΠΟΘΗΚΕΥΤΗΚΕ) σβήνει.

## Επεξήγηση του χρονοδιακόπτη αδράνειας

Η συσκευή θα ελέγχει την ταχύτητα του ανεμιστήρα και τη θερμοκρασία δωματίου αυτόματα έτσι ώστε να λειτουργεί αθόρυβα και με ασφάλεια για την καλή υγεία των ατόμων που βρίσκονται στο χώρο.

### ΣΗΜΕΙΩΣΗ

- Εάν ρυθμίσετε το χρονοδιακόπτη αδράνειας μετά από το χρονοδιακόπτη απενεργοποίησης ή ενεργοποίησης, θα τεθεί σε λειτουργία ο χρονοδιακόπτης αδράνειας αντί του χρονοδιακόπτη απενεργοποίησης ή ενεργοποίησης που ρυθμίστηκε νωρίτερα.
- Κατά τη λειτουργία του χρονοδιακόπτη αδράνειας δεν μπορείτε να ρυθμίσετε άλλους χρονοδιακόπτες.
- Όταν περάσει η ώρα του χρονοδιακόπτη αδράνειας και πατήσετε ξανά το κουμπί αδράνειας, ο χρονοδιακόπτης αδράνειας θα ρυθμιστεί σύμφωνα με την τελευταία ρύθμιση.
- Ο χρονοδιακόπτης αδράνειας ισχύει μόνο για μία φορά.

# ΕΓΚΑΤΑΣΤΑΣΗ ΕΝΣΥΡΜΑΤΟΥ ΤΗΛΕΧΕΙΡΙΣΤΗΡΙΟΥ

- (a) Σύνδεση στον ηλεκτρικό πίνακα,
- Αφαιρέστε το κάλυμμα του ηλεκτρικού πίνακα
  - Συνδέστε τον ακροδέκτη του ενσύρματου τηλεχειριστηρίου στο CN1102 του ηλεκτρικού πίνακα
  - Τοποθετήστε το κάλυμμα του ηλεκτρικού πίνακα στη θέση του
- (b) Εγκατάσταση καλωδίωσης για το ενσύρματο τηλεχειριστήριο (2 μέθοδοι),
- Το περίβλημα του ενσύρματου τηλεχειριστηρίου μπορεί να ανοίξει πατώντας τις εγκοπές με πλακέ κατασβίδι (βλ. παρακάτω σχέδιο)

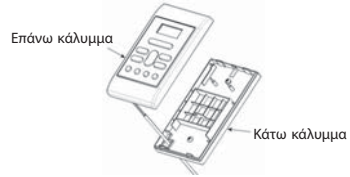
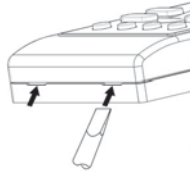

- Επιλέξτε το σημείο στερέωσης του τηλεχειριστηρίου έτσι ώστε το μήκος του καλωδίου να μην ξεπερνά τα 5 μέτρα.



- Μην κόβετε το παρεχόμενο καλώδιο. Το καλώδιο που περισσεύει θα πρέπει να το τυλίξετε προσεκτικά και να το τοποθετήσετε σε ασφαλές σημείο.
- Μην ενώνετε το καλώδιο με άλλο για να το προεκτείνετε.

## Εικόνες εγκατάστασης καλωδίωσης

### Χωνευτή εγκατάσταση καλωδίωσης (παρέχεται)

- Κατά τη σύνδεση των καλωδίων μέσω της χωνευτής υποδοχής τοίχου,
  - Στερεώστε το κάτω περίβλημα στον τοίχο με την παρεχόμενη βίδα.
  - Μοντάρετε το άνω περίβλημα στο στερεωμένο κάτω περίβλημα. (Ανατρέξτε στην παρακάτω εικόνα για λεπτομέρειες για την εγκατάσταση)

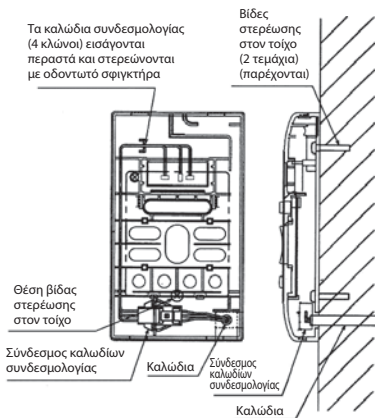

### Εγκατάσταση καλωδίωσης από επάνω και εσωτερικά (εναλλακτικά)

- Όταν η σύνδεση των καλωδίων γίνεται από το εσωτερικό και επάνω μέρος του άνω περιβλήματος,
  - Σπάστε μία από τις διάτρητες αναμονές που βρίσκονται στο επάνω τμήμα του κάτω περιβλήματος με ένα κόφτη ηλεκτρολόγου. Εξομαλύνετε το άνοιγμα με κοπίδι. Στερεώστε το κάτω περίβλημα στον τοίχο με την παρεχόμενη βίδα.
  - Συνδέστε τα καλώδια στο σύνδεσμο καλωδίων
  - Περάστε τα καλώδια από την παρεχόμενη εγκοπή στο επάνω περίβλημα.
  - Συναρμολογήστε το επάνω περίβλημα στο σταθερό κάτω περίβλημα (Ανατρέξτε στην παρακάτω εικόνα για λεπτομέρειες για την εγκατάσταση)

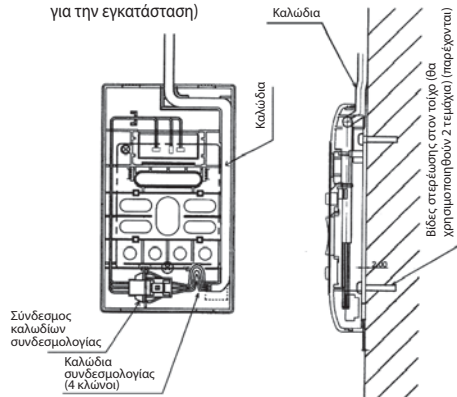

# MEMO

---

A series of horizontal dotted lines for writing.

# HITACHI

Inspire the Next

## Руководство по использованию пульта дистанционного управления





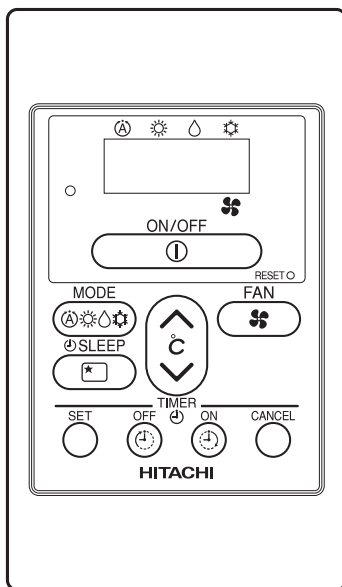





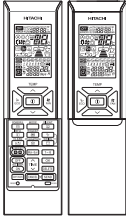







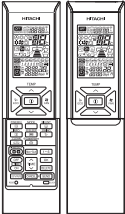







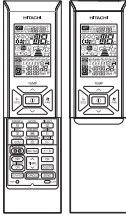







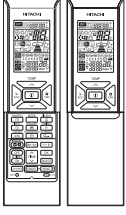



МОДЕЛЬ

SPX-RCDA  
(RAR-5G1)

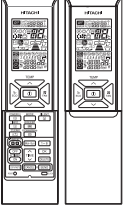

## Меры предосторожности при использовании

- При сбое электропитания проводной пульт дистанционного управления может не отображать текущий режим работы после восстановления питания. Однако устройство продолжит работать в установленном ранее режиме.
- Некоторые функции беспроводного пульта дистанционного управления недоступны при использовании проводного пульта, см. информацию ниже:

Стандартный беспроводной пульт дистанционного управления	Недоступные на проводном пульте дистанционного управления функции
<p>RAR-5E1</p> 	<ul style="list-style-type: none"> <li>• МОЩНЫЙ </li> <li>• ИНФОРМАЦИЯ </li> <li>• ОЧИСТКА ОДНИМ НАЖАТИЕМ </li> <li>• НЕТ ДОМА </li> <li>• БЕСШУМНЫЙ </li> <li>• ТАЙМЕРА НА НЕДЕЛЮ </li> <li>• АВТОЖАЛЮЗИ (Вертикальные) </li> <li>• АВТОЖАЛЮЗИ (Горизонтальные) </li> </ul>
<p>RAR-5E2</p> 	<ul style="list-style-type: none"> <li>• МОЩНЫЙ </li> <li>• ИНФОРМАЦИЯ </li> <li>• ОЧИСТКА ОДНИМ НАЖАТИЕМ </li> <li>• НЕТ ДОМА </li> <li>• БЕСШУМНЫЙ </li> <li>• ТАЙМЕРА НА НЕДЕЛЮ </li> <li>• АВТОЖАЛЮЗИ (Вертикальные) </li> </ul>
<p>RAR-5E3</p> 	<ul style="list-style-type: none"> <li>• МОЩНЫЙ </li> <li>• ИНФОРМАЦИЯ </li> <li>• ОЧИСТКА ОДНИМ НАЖАТИЕМ </li> <li>• НЕТ ДОМА </li> <li>• БЕСШУМНЫЙ </li> <li>• ТАЙМЕРА НА НЕДЕЛЮ </li> <li>• АВТОЖАЛЮЗИ (Вертикальные) </li> <li>• ОЧИСТКА ВОЗДУХА </li> </ul>
<p>RAR-5E4</p> 	<ul style="list-style-type: none"> <li>• МОЩНЫЙ </li> <li>• ИНФОРМАЦИЯ </li> <li>• ОЧИСТКА ОДНИМ НАЖАТИЕМ </li> <li>• НЕТ ДОМА </li> <li>• БЕСШУМНЫЙ </li> <li>• ТАЙМЕРА НА НЕДЕЛЮ </li> <li>• АВТОЖАЛЮЗИ (Вертикальные) </li> <li>• УСИЛЕННЫЙ ПОТОК ВОЗДУХА </li> </ul>
<p>RAR-5E5</p> 	<ul style="list-style-type: none"> <li>• МОЩНЫЙ </li> <li>• ИНФОРМАЦИЯ </li> <li>• ОЧИСТКА ОДНИМ НАЖАТИЕМ </li> <li>• НЕТ ДОМА </li> <li>• БЕСШУМНЫЙ </li> <li>• ТАЙМЕРА НА НЕДЕЛЮ </li> </ul>

# НАИМЕНОВАНИЯ И ФУНКЦИИ ПУЛЬТА ДИСТАНЦИОННОГО УПРАВЛЕНИЯ





■ Управление режимами работы и настройками таймера комнатного кондиционера воздуха.

## ИНДИКАТОР РЕЖИМА РАБОТЫ

### Кнопка ПУСК/СТОП

Для запуска системы нажмите эту кнопку. Повторное нажатие приведет к остановке работы системы.

### Кнопка ВЫБОР РЕЖИМА

Кнопка используется для выбора РЕЖИМА работы. При каждом нажатии режим будет циклично изменяться с  (АВТОМАТИЧЕСКИЙ РЕЖИМ) на  (НАГРЕВ), затем на  (УМЕНЬШЕНИЕ ВЛАЖНОСТИ), затем на  (ОХЛАЖДЕНИЕ).

### Кнопка ТАЙМЕР

**ПРОДОЛЖИТЕЛЬНОСТИ РАБОТЫ**  
Кнопка используется для установки таймера продолжительности работы. (Стр. 94)

### Кнопка НАСТРОЙКА

Сохранение настроек таймера.

### Кнопка ТАЙМЕР ОТКЛЮЧЕНИЯ

Выберите таймер отключения.

### Кнопка ТАЙМЕР ВКЛЮЧЕНИЯ

Выберите таймер включения.

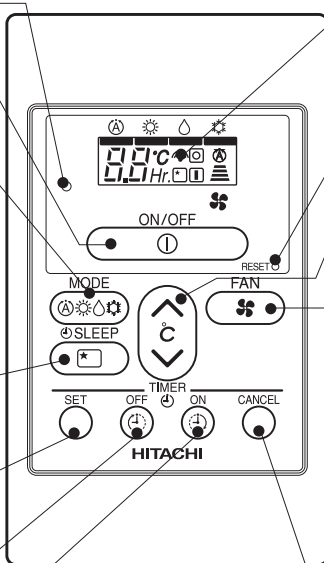

## Значок передачи сигнала





При передаче сигнала управления мигает значок передачи сигнала.

## ПЕРЕКЛЮЧАТЕЛЬ СБРОСА

### Кнопка установки ТЕМПЕРАТУРЫ ВОЗДУХА В ПОМЕЩЕНИИ

Установка температуры воздуха в помещении. При длительном нажатии значение меняется быстрее.

### Кнопка СКОРОСТЬ ВЕНТИЛЯТОРА

Кнопка служит для установки скорости вентилятора. При каждом нажатии интенсивность работы вентилятора будет изменяться с  (АВТОМАТИЧЕСКИЙ РЕЖИМ) на  (ВЫСОКАЯ СКОРОСТЬ), затем на  (СРЕДНЯЯ СКОРОСТЬ), затем на  (НИЗКАЯ СКОРОСТЬ) и затем на  (БЕСШУМНЫЙ РЕЖИМ) (Также с помощью этой кнопки можно выбирать оптимальную или предпочтительную скорость вентилятора для каждого режима.).

### Кнопка ОТМЕНА

Отмена заданий таймера.

## Меры предосторожности при использовании

- Не помещайте пульт дистанционного управления:
  - на солнечный свет;
  - рядом с нагревательными приборами.
- Бережно обращайтесь с пультом дистанционного управления. Не роняйте его на пол и берегите от воздействия воды.
- После остановки работы наружного блока для возобновления работы необходимо около 3 минут (или можно отключить и снова включить электропитание, или отсоединить и снова подсоединить шнур питания). Это предусмотрено для защиты устройства и не означает наличие неисправности.
- Если во время работы системы нажать кнопку ВЫБОР РЕЖИМА, устройство может прервать работу примерно на 3 минуты. Это предусмотрено для защиты устройства.

## РАЗЛИЧНЫЕ ФУНКЦИИ

### ■ Автоматический повторный пуск

- Если произошел сбой электропитания, работа системы будет автоматически запущена после возобновления электропитания. При этом установленные режимы работы будут сохранены. (Поскольку работа системы не была остановлена при помощи пульта дистанционного управления.)
- Если Вы не хотите возобновления работы системы, отключите электропитание.  
При включении системы с помощью выключателя электрической цепи работа системы будет возобновлена с сохранением установленных режимов работы.  
Примечание. 1. Если срабатывание функции автоматического повторного пуска нежелательно, обратитесь по месту продажи кондиционера.  
2. При включении таймера или таймера продолжительности работы функция автоматического повторного пуска недоступна.

## АВТОМАТИЧЕСКИЙ РЕЖИМ РАБОТЫ

Устройство автоматически определяет режим работы: НАГРЕВ или ОХЛАЖДЕНИЕ в зависимости от температуры в помещении. При изменении температуры в помещении установленный режим работы меняется.

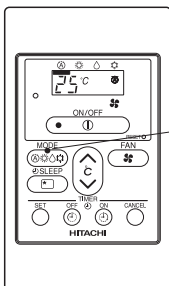

Нажмите кнопку выбора РЕЖИМА, чтобы на дисплее отобразился значок режима работы (АВТО).

- При выборе АВТОМАТИЧЕСКОГО РЕЖИМА устройство автоматически определяет режим работы: НАГРЕВ или ОХЛАЖДЕНИЕ в зависимости от температуры в помещении. Однако режим работы не будет изменен, если внутренний блок подключен к системе наружных блоков мульти-сплит.
- Если автоматически выбранный режим Вам не подходит, измените режим вручную (НАГРЕВ, ОСУШЕНИЕ или ОХЛАЖДЕНИЕ).

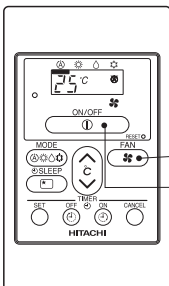

Нажмите кнопку (СКОРОСТЬ ВЕНТИЛЯТОРА), чтобы выбрать режимы АВТО, ВЫСОКАЯ, СРЕДНЯЯ или БЕСШУМНЫЙ.

Установите нужную СКОРОСТЬ ВЕНТИЛЯТОРА с помощью соответствующей кнопки (СКОРОСТЬ ВЕНТИЛЯТОРА) (настройка отображается на дисплее).

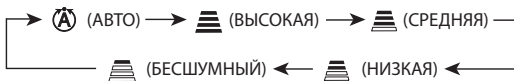

**ПУСК  
СТОП**

Нажмите кнопку (ПУСК/СТОП).

Устройство начнет работать.

Повторное нажатие приведет к остановке работы системы.

- Поскольку настройки сохраняются в памяти пульта дистанционного управления, в следующий раз достаточно нажать кнопку (ПУСК/СТОП).



## РЕЖИМ НАГРЕВА

- Устройство можно использовать в режиме нагрева, когда наружная температура воздуха ниже 21°C. При излишне высокой температуре (более 21°C) функция нагрева может не работать. Это предусмотрено для защиты устройства.
- Для поддержания надежной работы устройства используйте его, если температура воздуха на улице превышает -15°C.

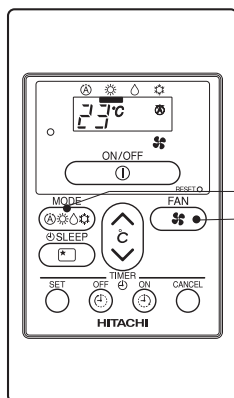

**1** Нажмите кнопку ВЫБОР РЕЖИМА, чтобы на дисплее отобразилось ☀️ (НАГРЕВ).

Установите нужную СКОРОСТЬ ВЕНТИЛЯТОРА с помощью соответствующей кнопки 🌀 (СКОРОСТЬ ВЕНТИЛЯТОРА) (настройка отображается на дисплее).

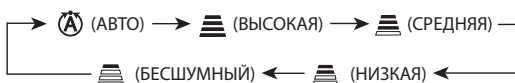

Установите желаемую температуру в помещении, воспользовавшись кнопкой настройки ТЕМПЕРАТУРЫ (настройка отображается на дисплее).

Установленная температура и фактическая температура в помещении может различаться в зависимости от условий.

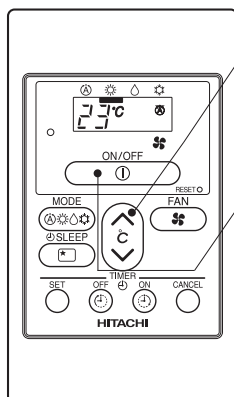

**3** Нажмите кнопку **ПУСК СТОП** (1) (ПУСК/СТОП). Начнется работа системы в режиме нагрева. Повторное нажатие приведет к остановке работы системы.

■ Поскольку настройки сохраняются в памяти пульта дистанционного управления, в следующий раз достаточно нажать кнопку **1** (ПУСК/СТОП).

■ В режиме АВТО скорость вентилятора автоматически меняется следующим образом:

- Если разница между температурой воздуха в помещении и установленным значением температуры велика, вентилятор начинает работать в режиме ВЫСОКАЯ СКОРОСТЬ.
- После того как температура в помещении достигнет установленного значения, скорость вентилятора снизится, чтобы поддерживать оптимальную температуру в помещении и обеспечивать естественный, безопасный для здоровья нагрев воздуха.

## Оттаивание

Оттаивание производится в течение 5~10 минут примерно один раз в час при намерзании инея на устройство теплообмена наружного блока.

В ходе оттаивания мигает индикатор режима работы, включаясь на 3 секунды и выключаясь на 0,5 секунд. Оттаивание занимает максимум 20 минут.

Однако если внутренний блок подключен к системе наружных блоков мульти-сплит, максимальное время оттаивания составляет 15 минут.



(Если длина трубопровода превышает обычную, намерзание инея весьма вероятно.)

## ПОНИЖЕНИЕ ВЛАЖНОСТИ

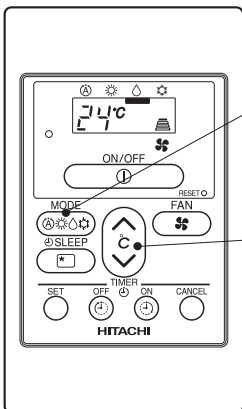
Устройство можно использовать в режиме понижения влажности, когда температура воздуха в помещении выше 16°C. Если температура ниже 15°C, работа системы в режиме понижения влажности не производится.



1

Нажмите кнопку выбора РЕЖИМА, чтобы на дисплее отобразился значок  (ОСУШЕНИЕ).  
Нажмите кнопку  (СКОРОСТЬ ВЕНТИЛЯТОРА), чтобы выбрать скорость вентилятора: БЕСШУМНЫЙ или НИЗКАЯ.

2

Установите желаемую температуру в помещении, воспользовавшись кнопками настройки ТЕМПЕРАТУРЫ (настройка отображается на дисплее).

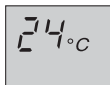

Для понижения влажности рекомендуется устанавливать значение температуры в диапазоне 20–26°C.

ПУСК  
СТОП

Нажмите кнопку  (ПУСК/СТОП). Прозвучит звуковой сигнал, и начнется работа в режиме понижения влажности. Повторное нажатие приведет к остановке работы системы.

- Поскольку настройки сохраняются в памяти пульта дистанционного управления, в следующий раз достаточно нажать кнопку  (ПУСК/СТОП).

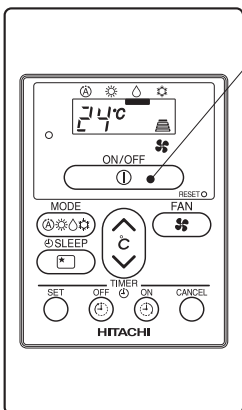

### ■ Режим понижения влажности

- Если температура воздуха в помещении выше значения установленной температуры: устройство начнет работу в режиме понижения влажности, понижая температуру воздуха в помещении до установленного значения. Если температура воздуха в помещении ниже значения установленной температуры: понижение влажности начнет выполняться в соответствии с несколько более низкими значениями температуры по сравнению с установленными, вне зависимости от установки температур.
- Установленные значения температуры могут не быть достигнутыми, в зависимости от количества человек в помещении или от других условий.

## РЕЖИМ ОХЛАЖДЕНИЯ

Устройство можно использовать для охлаждения воздуха, если температура воздуха на улице от -10~43°C. Если влажность воздуха в помещении очень высокая (80 %), на воздуховывпускной решетке внутреннего блока может конденсироваться вода.

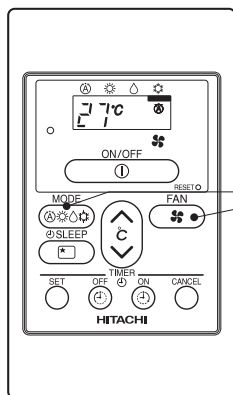

1

Нажмите кнопку выбора РЕЖИМА, чтобы на дисплее отобразился значок (ОХЛАЖДЕНИЕ).

2

Установите нужную СКОРОСТЬ ВЕНТИЛЯТОРА с помощью соответствующей кнопки (СКОРОСТЬ ВЕНТИЛЯТОРА) (настройка отображается на дисплее).



3

Установите желаемую температуру в помещении, воспользовавшись кнопкой настройки ТЕМПЕРАТУРЫ (настройка отображается на дисплее).

Установленная температура и фактическая температура в помещении может различаться в зависимости от условий.

ПУСК  
СТОП

Нажмите кнопку ① (ПУСК/СТОП). Начнется работа системы в режиме охлаждения. Повторное нажатие приведет к остановке работы системы. Работа кондиционера в режиме охлаждения не начнется, если значение установленной температуры выше температуры воздуха в помещении (даже если горит соответствующий индикатор ① (ИНДИКАТОР РЕЖИМА РАБОТЫ)). После того как будет установлено значение температуры, которое ниже, чем температура воздуха в помещении, начнется работа кондиционера в режиме охлаждения.



- Поскольку настройки сохраняются в памяти пульта дистанционного управления, в следующий раз достаточно нажать кнопку ① (ПУСК/СТОП).
- В режиме АВТО скорость вентилятора автоматически меняется следующим образом:
  - Если разница между температурой воздуха в помещении и установленным значением температуры велика, вентилятор начинает работать в режиме ВЫСОКАЯ СКОРОСТЬ.
  - После того как температура в помещении достигнет установленного значения, скорость вентилятора снизится, чтобы поддерживать оптимальную температуру в помещении и обеспечивать естественный, безопасный для здоровья нагрев воздуха.



## РАБОТА В РЕЖИМЕ НЕТ ДОМА (LN) И ОЧИСТКА (ОЧИСТКА ОДНИМ КАСАНИЕМ)

- Кнопки активации режимов "Нет дома" (LN) и ОЧИСТКА ("Очистка одним нажатием") недоступны на этом устройстве. Этот режим работы активируется беспроводным пультом дистанционного управления.
- Инструкции по активации соответствующих режимов работы см. в "Руководстве по использованию беспроводного пульта дистанционного управления".

### ПРИМЕЧАНИЕ

- Если на дисплее проводного пульта дистанционного управления отображается значок  или , кондиционер будет работать в режиме "Нет дома" (LN) или ОЧИСТКА ("Очистка одним касанием"). Оба режима активируются беспроводным пультом управления.
- Нажмите кнопку  (Пуск/Стоп), чтобы прекратить работу в режиме "Нет дома" (LN) или ОЧИСТКА ("Очистка одним касанием").

# УСТАНОВКА ЗАДАНИЙ ТАЙМЕРА.

■ Возможна установка таймера ВКЛЮЧЕНИЯ и таймера ОТКЛЮЧЕНИЯ.

## Установка заданий таймера ОТКЛЮЧЕНИЯ

### 1 Настройка ТАЙМЕРА ОТКЛЮЧЕНИЯ

- Выберите ТАЙМЕР ОТКЛЮЧЕНИЯ, нажав кнопку (🌙).
- Если установлен таймер, значение меняется в следующей последовательности.



- При длительном нажатии кнопки значение меняется быстрее.

### 2 Нажмите кнопку (НАСТРОЙКА)

- ТАЙМЕР ВЫКЛЮЧЕНИЯ установлен.
- Отображение времени (🌙) (ОТКЛЮЧЕНИЯ) перестанет мигать и отобразится ровно.

## Установка заданий таймера ВКЛЮЧЕНИЯ

### 1 Настройка ТАЙМЕРА ВКЛЮЧЕНИЯ

- Установите ТАЙМЕР ВКЛЮЧЕНИЯ с помощью кнопки (☀).
- Перед началом настройки таймер устанавливается на 6 часов.
- При установке таймера значение меняется в следующей последовательности.

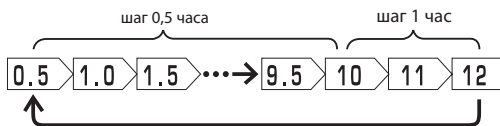

- При длительном нажатии кнопки значение меняется быстрее.

### 2 Нажмите кнопку (НАСТРОЙКА)

- ТАЙМЕР ВКЛЮЧЕНИЯ установлен.
- Значок (☀) (ВКЛ) перестанет мигать и отобразится ровно.

## ОТМЕНА заданий таймера

### 1 Нажмите кнопку (Отмена).

- Поскольку настройки таймера сохраняются в памяти пульта дистанционного управления, для использования тех же установок при следующем включении потребуется только нажать кнопку (НАСТРОЙКА).

■ Работа системы прекращается в заданное время

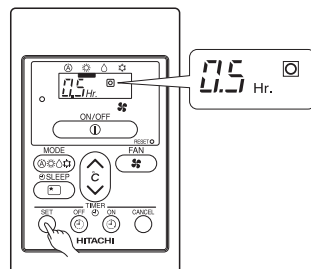
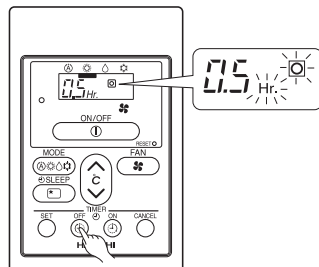

■ Работа системы начнется с заданными параметрами температуры в заданное по таймеру время (Время начала работы системы может варьироваться в зависимости от значений температуры в помещении и заданной температуры).

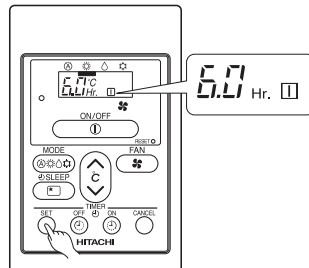
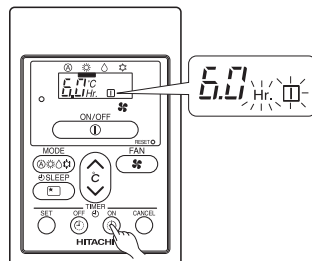

## ПОРЯДОК УСТАНОВКИ ТАЙМЕРА ПРОДОЛЖИТЕЛЬНОСТИ РАБОТЫ

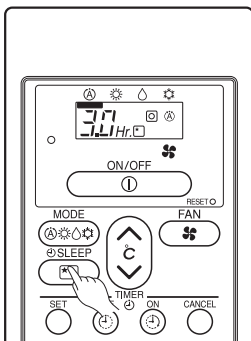

Пример: Установка таймера на три часа работы.

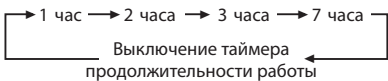
Режим	Обозначение
Таймер продолжительности работы	

**Таймер продолжительности работы** Устройство будет продолжать работать в течение установленного количества часов, после чего отключится.

Нажмите кнопку СОН.

На экране пульта дистанционного управления отобразится информация о таймере.

### Порядок отмены заданий таймера

Нажмите кнопку  (Отмена). Значки  и  (ЗАДАНИЕ ТАЙМЕРА УСТАНОВЛЕНО) перестают гореть.

### Дополнительные пояснения о таймере продолжительности работы

СКОРОСТЬ ВЕНТИЛЯТОРА и температура воздуха будут устанавливаться автоматически для обеспечения малошумной работы системы и создания здоровой атмосферы.

#### ПРИМЕЧАНИЕ

- Если установить таймер продолжительности работы после того, как был установлен таймер отключения или таймер включения, то действовать будет таймер продолжительности работы, а не таймеры отключения и включения, установленные ранее.
- Во время действия таймера продолжительности работы невозможно установить другой таймер.
- Если по истечении времени таймера продолжительности работы снова нажать кнопку таймера продолжительности работы, он будет снова установлен с прежними настройками.
- Достаточно один раз настроить таймер продолжительности работы.

# УСТАНОВКА ПРОВОДНОГО ПУЛЬТА ДИСТАНЦИОННОГО УПРАВЛЕНИЯ

- (a) Подключение клеммного отсека;
- Снимите крышку клеммного отсека
  - Подключите соединение проводного пульта дистанционного управления к разъему CN1102 клеммного отсека
  - Установите крышку клеммного отсека на место
- (b) Монтаж проводки для установки проводного пульта дистанционного управления (2 способа)
- Корпус проводного пульта дистанционного управления можно открыть, надавив на пазы отверткой с плоским жалом (см. рисунок ниже)

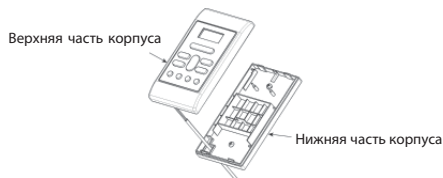
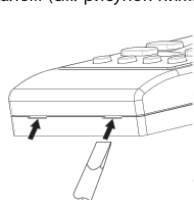

- Определите местоположение пульта дистанционного управления, чтобы длина провода не превышала 5 метров.



**ОСТОРОЖНО**

- Не разрезайте прилагаемый провод. Излишек провода необходимо аккуратно свернуть и закрепить в безопасном месте.
- Не наращивайте провод, используя дополнительные провода.

## Иллюстрации к электромонтажу

### Электромонтаж при врезке в стену (Компоненты поставляются)

1. При подключении проводов через проем в стене;
  - Закрепите нижнюю часть корпуса на стене при помощи прилагаемого винта.
  - Прикрепите верхнюю часть корпуса к закрепленной нижней части. (Подробности установки см. на рисунке ниже)

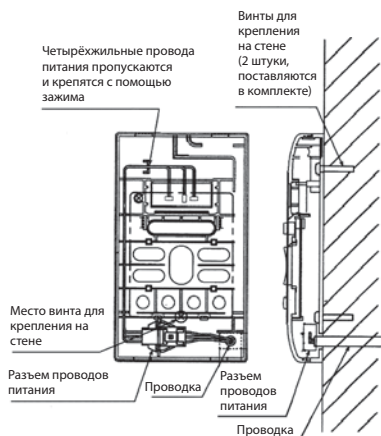

### Электромонтаж проводке сверху (Альтернативный)

2. Провода подключаются изнутри верхней части верхнего корпуса
  - Отломите кусачками перфорированную заглушку в верхней половине нижней части корпуса. Зачистите отверстие резакром. Закрепите нижнюю часть корпуса на стене при помощи прилагаемого винта.
  - Подключите провода к зажиму проводов электропитания.
  - Пропустите провода сквозь полученное отверстие в верхней части корпуса.
  - Прикрепите верхнюю часть корпуса к зафиксированной нижней части корпуса (см. подробные инструкции по установке на рисунке ниже)

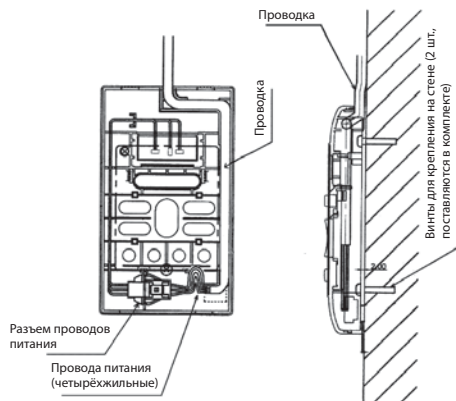

## ДЛЯ ЗАМЕТОК

---

A series of horizontal dotted lines for taking notes.



# ДЛЯ ЗАМЕТОК

---

Blank page with horizontal dotted lines for notes.

## ДЛЯ ЗАМЕТОК

---

A series of horizontal dotted lines for taking notes.